

KENWOOD

KDC-BT6544U
KDC-BT6544UY
KDC-BT6044
KDC-BT6144
KDC-W5544U
KDC-W5644U

SINTOLETTORE CD DI DIMENSIONI DUE DIN

ISTRUZIONI PER L'USO

RECEPTOR DUAL DE CD TAMAÑO DIN

MANUAL DE INSTRUCCIONES

CD RECEPTOR DE TAMANHO DIN DUPLO

MANUAL DE INSTRUÇÕES

Kenwood Corporation

SI DICHIARA CHE:

I Lettori CD con Sintonizzatore AM/FM Kenwood per auto, modelli KDC-BT6544U, KDC-BT6544UY, KDC-BT6044, KDC-BT6144Y, KDC-W5544U, KDC-W5644UY

rispondono alle prescrizioni dell'art. 2 comma 1 del D.M. 28 agosto 1995, n. 548.

Fatto ad Uithoorn il 21 ottobre 2008

Kenwood Electronics Europe B.V. Amsterdamseweg 37

1422 AC Uithoorn

The Netherlands



AE 86



© B64-4319-00/00 (EW/E0)

Sommario

Prima dell'uso	3	Regolazioni audio	20
Funzionamento di base	4	Controllo audio	
Controllo funzioni	6	Regolazione dei dettagli del controllo audio	
 • Leggere innanzitutto questa pagina per istruzioni sull'impostazione di ciascuna funzione.		Impostazioni audio	
Impostazioni display	10	Impostazione dell'altoparlante	
Selezione del display di testo		Memoria di preselezione audio	
Selezione del nome dell'ingresso ausiliario		Richiamo delle preselezioni audio	
Funzionamento disco musicale/ file audio	11	Regolazioni audio (DSP)	23
Ricerca brano		Selezione cabina	
Ricerca musica per iPod		Impostazione dell'altoparlante	
Tutto casuale		Impostazione DTA (Digital Time Alignment)	
Controllo iPod in modalità manuale		Impostazione X'Over	
Ricerca diretta del brano		Controllo equalizzatore	
Ricerca diretta del disco		Selezione posizione preimpostata	
Funzionamento di base del multiletto- (opzionale)		Memoria di preselezione audio	
		Richiamo delle preselezioni audio	
Funzionamento del sintonizzatore	14	Controllo preferiti	26
Modo di memorizzazione automatica		Memoria di preselezione	
PTY (Tipo di programma)		Richiamo delle preselezioni	
Preselezione del tipo di programma		Eliminare la memoria di preselezione	
Modifica della lingua per la funzione PTY		Impostazione del nome	
Sintonizzazione con preselezione		Impostazione Bluetooth	28
Sintonizzazione ad accesso diretto		Registrazione di un dispositivo Bluetooth	
Funzionamento delle chiamate vivavoce	16	Registrazione di un dispositivo Bluetooth speciale	
Operazioni preliminari		Registrazione del codice PIN	
Ricevere una chiamata		Download della rubrica telefonica	
Durante una chiamata		Selezione del dispositivo Bluetooth da collegare	
Chiamata in attesa		Eliminazione di un dispositivo Bluetooth registrato	
Altre funzioni		Visualizzazione della versione del firmware	
Effettuare una chiamata		Aggiunta di un comando di chiamata vocale	
Comporre un numero		Impostazione di un comando vocale per categoria	
Composizione rapida (numeri preimpostati)		SMS (Short Message Service)	
Chiamare un numero memorizzato in rubrica		Download di messaggi SMS	
Chiamare un numero nel registro chiamate		Funzionamento di base del telecomando	33
Effettuare una chiamata vocale		Appendice	35
Registrare un numero nell'elenco di numeri preimpostati		Accessori/ Procedimento per l'installazione	39
Display del tipo di numero di telefono (categoria)		Collegamento dei cavi ai terminali	40
Altre funzioni	19	Installazione/rimozione dell'unità	42
Attivazione del codice di sicurezza		Guida alla soluzione di problemi	43
Disattivazione del codice di sicurezza		Specifiche	45
Regolazione manuale dell'orologio			
Impostazione del modo dimostrativo			

Prima dell'uso

▲ AVVERTENZA

Per evitare lesioni e/o incendi, osservare le seguenti precauzioni:

- Per evitare cortocircuiti, non inserire mai oggetti di metallo (come monete o strumenti di metallo) all'interno dell'unità.

Prima di usare l'unità per la prima volta

Quest'unità è inizialmente impostata sul modo dimostrativo.

Quando si usa l'unità per la prima volta, annullare l'«Impostazione del modo dimostrativo» (pagina 20).

Ripristino dell'unità

- Se questa unità o l'unità collegata (multilettores ecc.) non funziona correttamente, premere il tasto di ripristino. In questo caso l'unità torna alle impostazioni di fabbrica.

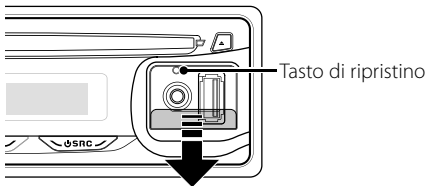

Pulizia dell'unità

Se il frontalino di quest'unità è macchiato, pulirlo con un panno asciutto e morbido, ad esempio un panno al silicone.

Se il frontalino è molto sporco, pulirlo con un panno inumidito con un detergente neutro, quindi asciugarlo con un panno asciutto e pulito.



- Non applicare detergenti spray direttamente sull'unità: si rischia di danneggiare i componenti meccanici. Pulendo il frontalino con un panno duro o usando un liquido volatile, ad esempio diluente o alcol, si può graffiare la superficie o possono venire cancellati i caratteri.

Pulizia dei contatti elettrici del frontalino

Se i contatti elettrici sull'unità o sul frontalino sono sporchi, pulirli con un panno morbido asciutto.

Appannamento della lente

Subito dopo aver acceso il riscaldamento dell'automobile quando fa freddo, è possibile che si formi della condensa sulla lente all'interno del lettore CD dell'unità. A causa dell'appannamento della lente, la riproduzione di CD potrebbe non iniziare. In questi casi, estrarre il disco e attendere che l'umidità evapori. Se l'unità continua a non funzionare normalmente, rivolgersi al più vicino rivenditore Kenwood.

- In caso di difficoltà durante l'installazione, rivolgersi al più vicino rivenditore Kenwood.
- All'acquisto di accessori opzionali, contattare il proprio rivenditore Kenwood e verificare che gli accessori siano adatti al proprio modello e alla regione di utilizzo.
- I caratteri visualizzabili nell'unità sono A-Z 0-9 @ " ' ^ % & * + - = , . / \ < > [] () ; : ^ - { } ~ .
- La funzione RDS non funziona se tale servizio non è fornito dalle emittenti.
- Le illustrazioni nel display e nel pannello riportate nel presente manuale sono esempi utilizzati per spiegare più chiaramente l'utilizzo dei comandi. Quindi, ciò che appare sul display nelle illustrazioni può differire da ciò che appare sul display dell'unità e alcune delle illustrazioni del display possono risultare non riproducibili.

Modo d'impiego dei CD

- Non toccare la superficie registrata del CD.
- Non fissare del nastro adesivo ecc. sul CD. Inoltre, non usare CD su cui sia stato applicato del nastro adesivo.
- Non usare accessori per dischi.
- Pulire il CD partendo dal centro del disco verso il bordo esterno.
- Per rimuovere un CD dall'unità, estrarlo tenendolo in posizione orizzontale.
- Se il foro centrale del CD o il bordo esterno hanno delle sbavature, utilizzare il CD solo dopo averle eliminate usando una penna a sfera ecc.

CD che non si possono usare

- Non è possibile utilizzare CD di forma non rotonda.

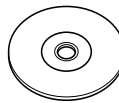

- Non è possibile usare dei CD colorati sulla superficie di registrazione o dei CD sporchi.

- Questa unità è in grado di riprodurre soltanto CD con



Questa unità potrebbe non riprodurre correttamente i CD non recanti tali marchi.

- Non è possibile riprodurre i CD-R o i CD-RW non finalizzati. (Per ulteriori informazioni sul processo di finalizzazione, fare riferimento al software di scrittura del CD-R/CD-RW e al manuale d'istruzioni del registratore CD-R/CD-RW.)

Funzionamento di base

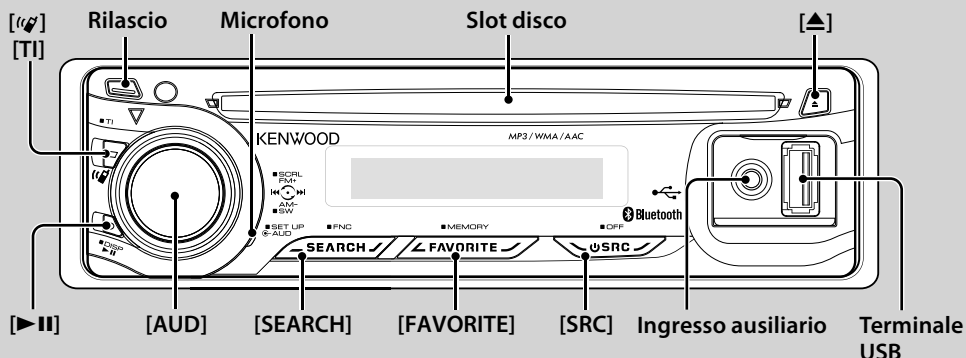

Funzioni generali

Tasto di alimentazione/selezione sorgente: [SRC]

Accende la corrente.

Con alimentazione collegata, la sorgente commuta tra sintonizzatore ("TUNER"), USB o iPod* ("USB" o "iPod"), CD ("CD"), ingresso ausiliario ("AUX") e modo di attesa ("STANDBY") ogni volta che si preme questo tasto. Premere per almeno 1 secondo per disattivare la corrente.



- Quando si collega un accessorio opzionale, viene visualizzato il nome sorgente di ciascun dispositivo.
- Quando il sistema riconosce un iPod collegato, il display non visualizza più "USB" ma "iPod".
- * Funzione di KDC-BT6544U/ BT6544UY/ W5544U/ W5644U.

Controllo del volume: Manopola [AUD]

Ruotare la manopola per regolare il volume.

Uscita subwoofer: Manopola [AUD]

Commuta tra attivazione ("SUBWOOFER ON") e disattivazione ("SUBWOOFER OFF") premendo verso il basso per almeno 2 secondi.

- È possibile eseguire questa funzione quando "SWPRE" in <Controllo funzioni> (pagina 6) è impostato su "SW".

Ingresso ausiliario

Collegare un dispositivo portatile audio al cavo mini-plug (3,5 Ø).



- Utilizzare un cavo mini-plug di tipo stereo senza resistenza.
- L'ingresso ausiliario richiede l'impostazione eseguita sotto "MENU" > "AUX" di <Controllo funzioni> (pagina 6).

Rilascio frontalino: Rilascio

Rilascia il blocco del frontalino in modo che possa essere rimosso.

Fare riferimento alla seguente illustrazione quando si reinstalla il frontalino.

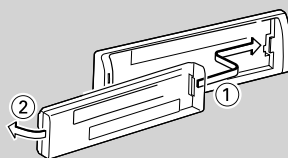

- Il frontalino è uno strumento ad alta precisione e può essere danneggiato da urti o vibrazioni.
- Tenere il frontalino nell'apposita custodia quando è rimosso.
- Non collocare il frontalino rimosso (e la custodia del frontalino) in luoghi esposti a luce solare diretta o a calore o umidità eccessivi. Evitare anche luoghi molto polverosi o soggetti a schizzi d'acqua.
- Per evitare deterioramenti, non toccare con le dita i contatti elettrici dell'unità o del frontalino.

Scorrimento testo/titolo: Manopola [AUD]

Scorre il CD, il file audio e il testo nel display della radio premendo verso l'alto per almeno 2 secondi.

Silenziamento del volume alla ricezione di una chiamata (funzione di KDC-W5544U/ W5644U)

Quando si riceve una chiamata, "CALL" viene visualizzato e il sistema audio viene messo in pausa.

Al termine della chiamata, "CALL" scompare e si riattiva il sistema audio.

Il sistema audio si riattiva quando viene premuto [SRC] durante una chiamata.



- Per utilizzare la funzione di silenziamento all'arrivo di una chiamata, è necessario collegare il cavo MUTE al telefono tramite un accessorio per telefoni disponibile in commercio. Fare riferimento a <Collegamento dei cavi ai terminali> (pagina 40).

Controllo funzioni: [SEARCH]

Premere questo tasto per 1 secondo consente di impostare diverse funzioni usando la manopola [AUD]. Fare riferimento a <Controllo funzioni> (pagina 6).

Categoria	Funzione della voce di impostazione
AUTO MEMORY	Memorizzazione automatica di stazioni che offrono una buona ricezione.
iPodCTRL*1	Permette di configurare il controllo iPod in modalità manuale.
PLAY MODE	Permette di configurare il modo di riproduzione.
DSP*2	Permette di configurare l'ambiente sonoro.
MENU	Permette di configurare l'ambiente.
RETURN	Uscire dal modo di controllo funzioni.

*1 Funzione di KDC-BT6544U/ BT6544UY/ W5544U/ W5644U.

*2 Funzione di KDC-BT6544U/ BT6544UY.

Controllo preferiti: [FAVORITE]

Registra nella o recupera dalla memoria la procedura operativa per selezionare la propria stazione di radiodiffusione preferita o gli elenchi di riproduzione/ artisti dell'iPod, ecc., indipendentemente dalla sorgente selezionata. Fare riferimento a <Controllo preferiti> (pagina 26).

Funzioni sintonizzatore

Banda FM: Manopola [AUD]

Commuta tra FM1, FM2 e FM3 ad ogni pressione verso l'alto.

Banda AM: Manopola [AUD]

Passa ad AM premendo verso il basso.

Sintonizzazione: Manopola [AUD]

Cambia la frequenza premendo verso sinistra o verso destra.



- Usare "MENU" > "SEEK" di <Controllo funzioni> (pagina 6) per cambiare frequenza.
- Durante la ricezione delle stazioni stereo si accende l'indicatore "ST".

Informazioni sul traffico: [TI]

- Per KDC-BT6544U/ BT6544UY/ BT6044/ BT6144: Attiva o disattiva la funzione Informazioni sul traffico quando viene premuto per almeno 2 secondi.
 - Per KDC-W5544U/ W5644U: Attiva o disattiva la funzione Informazioni sul traffico quando viene premuto.
- Quando la funzione è attivata, l'indicatore "TI" è acceso. Se il bollettino sul traffico inizia quando la funzione è attivata, viene visualizzato "TRAFFIC" e vengono ricevute le informazioni sul traffico.



- Se viene regolato il volume durante la ricezione delle informazioni sul traffico, il volume regolato viene automaticamente memorizzato. Il volume memorizzato sarà applicato la volta successiva in cui verrà attivata la funzione informazioni sul traffico.

Funzioni di riproduzione disco e file audio

Riproduzione disco: Slot disco

Avvia la riproduzione quando viene inserito un disco. Quando viene inserito un CD, si accende l'indicatore "IN".



- Non è possibile utilizzare CD da tre pollici (8 cm). Il tentativo di inserimento con l'uso di un adattatore può causare malfunzionamenti.

Espulsione disco: [▲]



- Si può espellere il disco per circa 10 minuti dopo aver spento il motore.

Riproduzione dispositivo USB/iPod:

Terminale USB

(Funzione di KDC-BT6544U/ BT6544UY/ W5544U/ W5644U)
La riproduzione si avvia collegando un dispositivo USB.



- Per informazioni sui file audio, supporti e dispositivi riproducibili, vedere <File audio> (pagina 35).

Pausa e riproduzione: [▶ II]

Commuta tra pausa e riproduzione ad ogni pressione del tasto.

Rimozione del dispositivo USB: [▲]

Premere questo tasto per 2 secondi o più per selezionare il modo di rimozione, quindi rimuovere il dispositivo USB. Nel modo di rimozione, viene visualizzato "USB REMOVE".

Ricerca brano: Manopola [AUD]

Cambia il brano premendo verso sinistra o verso destra. Riavvolge o avanza velocemente il brano tenendo premuto verso sinistra o verso destra. (Non viene emesso alcun suono durante l'avanzamento o riavvolgimento di file audio).

Ricerca cartella: Manopola [AUD]

Cambia la cartella contenente il file audio premendo verso l'alto o verso il basso.

- Per il funzionamento con l'iPod, si deve prima entrare in <Ricerca musica per iPod> (pagina 11) per accedere al modo di ricerca.

Modo di ricerca: [SEARCH]

Dopo aver premuto il tasto [SEARCH], è possibile effettuare una ricerca rapida dei brani con la manopola [AUD]. Per ulteriori dettagli, vedere <Ricerca musica> (pagina 11).

Chiamate vivavoce

Microfono:











(Funzione di KDC-BT6544U/ BT6544UY/ BT6044/ BT6144)

Il microfono per il vivavoce è integrato

Se è impossibile riconoscere la voce a causa del basso volume del microfono o dei rumori nel veicolo, regolare le impostazioni del microfono selezionando "MENU" > "MIC GAIN" di <Controllo funzioni> e "MENU" > "NR LEVEL" di <Controllo funzioni> (pagina 6).

Controllo funzioni

Le funzioni elencate nella seguente tabella possono essere configurate utilizzando Controllo funzioni.



















Categoria	Voce	Impostazione	Immissione	Panoramica impostazioni	Condizione	Pagina
AUTO MEMORY	"AUTO MEMORY"			Memorizza 6 stazioni che offrono una buona ricezione.	Tuner	14
iPodCTRL *1, 3	"iPodCTRL"	"ON"/"OFF"*		Quando è impostato su "ON", consente di controllare l'iPod tramite il comando sull'iPod.	iPod	12
PLAY MODE*5	"FILE SCN"	"ON"/"OFF"*		Quando è impostato su "ON", riproduce l'introduzione dei brani nella cartella in maniera consecutiva.	AF2	—
	"FOLD RDM"	"ON"/"OFF"*		Quando è impostato su "ON", riproduce i brani nella cartella in ordine casuale.	AF1	—
	"ALL RDM"	"ON"/"OFF"*		Quando è impostato su "ON", tutti i brani sull'iPod vengono riprodotti in ordine casuale.	iPod	12
	"FILE REP"	"ON"/"OFF"*		Quando è impostato su "ON", riproduce ripetutamente i brani.	AF1	—
	"FOLD REP"	"ON"/"OFF"*		Quando è impostato su "ON", riproduce ripetutamente i brani nella cartella.	AF2	—
	"TRAC SCN"	"ON"/"OFF"*		Quando è impostato su "ON", riproduce l'introduzione dei brani sul disco in maniera consecutiva.	DISC	—
	"DISC RDM"	"ON"/"OFF"*		Quando è impostato su "ON", riproduce i brani sul disco in ordine casuale.	DISC	—
	"MGZN RDM"	"ON"/"OFF"*		Quando è impostato su "ON", riproduce i brani nel multiletto in ordine casuale.	CH	—
	"TRAC REP"	"ON"/"OFF"*		Quando è impostato su "ON", riproduce ripetutamente i brani.	DISC	—
	"DISC REP"	"ON"/"OFF"*		Quando è impostato su "ON", riproduce ripetutamente i brani sul disco.	CH	—
DSP*1	"CONTROL"	"EQ"		Imposta la qualità del suono.	SB	24
	"BASS BOOST"	"OFF"/ "STEP1"* / "2"		Regola il livello dei bassi dell'amplificatore in due passi.	SB	—
	"HIGHWAY-SND"	"OFF"/"STEP1"*, "2"/"3"*		Compensa il volume basso o il suono dei bassi coperto dai rumori del traffico per rendere più chiaro il suono della voce.	SB	*6
	"SUPREME"	"ON"/"OFF"*		Attiva/disattiva la funzione Supreme plus.	AF1	*6
	"POSITION"			Compensa l'ambiente audio in base alla posizione di ascolto.	SB	24
	"SETUP"	"CABIN"	"COMPACT" etc.	Seleziona il tipo di veicolo per compensare la differenza di distanza tra ciascun altoparlante.	SB	23
		"SPEAKER"		Imposta l'altoparlante collegato, l'ingombro dell'altoparlante e la posizione di installazione.	SB	23
		"DTA"		Esegue la regolazione fine del valore di compensazione specificato in Cabin.	SB	23
		"X'OVER"		Esegue la regolazione fine del valore X'Over specificato in Speaker.	SB	24
	"PRESET"	"RECALL"		Registrazione dell'impostazione dei valori di controllo del suono. Richiamo delle impostazioni del suono registrate con <Memoria di preselezione audio>.	SB	25
		"MEMORY"		Registrazione dell'impostazione dei valori di controllo del suono.	SB	25
	"DSP BYPASS"/ "DSP THROUGH"*			L'impostazione "BYPASS" ignora la funzione DSP. L'impostazione "THROUGH" attiva la funzione DSP.	SB	—

- * Impostazione di fabbrica
- *1 Funzione di KDC-BT6544U/ BT6544UY.
- *2 Funzione di KDC-BT6044/ BT6144.
- *3 Funzione di KDC-W5544U/ W5644U.
- *4 Funzione di KDC-BT6544UY/ BT6144/ W5644U.
- *5 Il modo di riproduzione dell'iPod non può essere impostato se <iPodCTRL> è impostato su "OFF".
- *6 Fare riferimento a <Glossario menu> (pagina 36).

Categoria	Voce	Impostazione	Immissione	Panoramica impostazioni	Condizione	Pagina
MENU	"SECURITY SET"/"SECURITY CLR"		1 sec.	Imposta/ripristina il codice di sicurezza.	SB	19
	"SKIP SRCH"*1, 3	"0.5%"/"1%"/ "5%"/"10%"		Imposta il rapporto dei salti eseguiti con <Ricerca musica per iPod>.	iPod	11
	"DVC REGIST"*1, 2		1 sec.	Registrazione di un dispositivo Bluetooth (accoppiamento).	SB	28
	"S-DVC SELECT"*1, 2		1 sec.	Possibilità di registrare uno speciale dispositivo che non può essere registrato normalmente.	SB	28
	"PHONE SEL"*1, 2		1 sec.	Selezione di un telefono cellulare compatibile per il collegamento vivavoce.	SB	29
	"SMS.DOWNLOAD"*1, 2		1 sec.	Download di un messaggio SMS.		32
	"SMS INBOX"*1, 2		1 sec.	Visualizzazione del messaggio SMS ricevuto.		32
	"VOICE TAG"*1, 2		1 sec.	Registra la voce per il riconoscimento vocale e la voce per selezionare la categoria numero di telefono nella rubrica.	Phone	30, 31
	"VOICE RECOG"*1, 2		1 sec.	Effettua la chiamata tramite riconoscimento della voce registrata.	Phone	18
	"DEVICE DEL"*1, 2		1 sec.	Annullamento della registrazione del dispositivo Bluetooth.	SB	30
	"DVC STATUS"*1, 2		1 sec.	Visualizzazione dello stato del dispositivo Bluetooth.	—	*6
	"PIN EDIT"*1, 2		1 sec.	Indicazione del codice PIN richiesto quando si registra questa unità utilizzando il dispositivo Bluetooth.	SB	29
	"AUTO ANS"*1, 2	"OFF"/"0S" – "8S" – "99S"		Risposta automatica ad una chiamata al termine dell'intervallo preimpostato per la risposta automatica.	SB	*6
	"MIC GAIN"*1, 2	"-2" – "0" – "+2"		Regola la sensibilità del microfono integrato per la telefonata.	—	*6
	"NR LEVEL"*1, 2	"-2" – "0" – "+2"		Riduce i rumori dell'ambiente circostante senza cambiare il volume del microfono.	—	*6
	"SP SEL"*1, 2	"FRONT"*/ "F-R"/"F-L"		Selezione dell'altoparlante di output vocale.	SB	*6
	"CALL BEEP"*1, 2	"ON"/"OFF"		Emissione di un segnale acustico dall'altoparlante all'arrivo di una chiamata.	SB	*6
	"BT F/W UPDATE"*1, 2		1 sec.	Visualizzazione della versione del firmware e aggiornamento del firmware.	SB	30
	"BEEP"*1, 2	"OFF"/"ON"*		Attiva/disattiva il tono di conferma operazione (segnale acustico).	SB	—
	"CLOCK ADJUST"		1 sec.	Imposta l'orologio.	—	20
	"SYNC"	"OFF"/"ON"*		Sincronizza l'orologio interno dell'unità con l'orario trasmesso dalle emittenti RDS.	SB	20
	"DISPLAY"	"OFF"/"ON"*		Disattiva il display quando non si eseguono operazioni.	—	*6
	"DIMMER"	"OFF"/"AUTO"*		Riduce l'illuminazione del display in combinazione con l'interruttore delle luci interne del veicolo.	SB	—

Pagina successiva ►

Controllo funzioni

Categoria	Voce	Impostazione	Immissione	Panoramica impostazioni	Condizione	Pagina
MENU	"IL EFFECT"	"OFF"/"ON"*		Imposta la modifica della luminosità dell'illuminazione dei tasti in combinazione con il funzionamento dei tasti.	SB	—
	"DOT LINE"	"OFF"/"ON"*		Specifica se visualizzare o meno sul display la linea punteggiata rossa.	SB	—
	"SWPRE"*2, 3	"REAR"* / "SUB-W"		Imposta l'uscita preamplificata.	SB	*6
	"AMP"*1, 2	"OFF"/"ON"*		Attiva/disattiva l'amplificatore integrato.	SB	*6
	"ZONE2"	"REAR"* / "FRONT"		Indica la destinazione dell'audio dell'ingresso ausiliario quando la funzione Dual Zone è attivata.	2ZONE	*6
	"SUPREME"*2, 3	"OFF"/"ON"*		Attiva/disattiva la funzione Supreme.	AF2	*6
	"NEWS"	"OFF"*/"00" —"90"		Attiva/disattiva la funzione di ricezione automatica del bollettino notiziario e imposta l'ora di interruzione del bollettino notiziario.	SB	*6
	"LOCAL S"	"OFF"*/"ON"		Vengono localizzate solo le stazioni che offrono una buona ricezione tramite la ricerca automatica.	FM	—
	"SEEK"	"AUTO1"* / "AUTO2"/ "MANUAL"		Seleziona il modo di sintonizzazione della radio.	Tuner	5, *6
	"AF"	"OFF"/"ON"*		Quando la ricezione della stazione è scarsa, passa automaticamente alla stazione che trasmette lo stesso programma sulla stessa rete RDS.	FM	*6
	"REGIONAL"	"OFF"/"ON"*		Imposta se passare alla stazione solo nella regione specifica usando il comando "AF".	FM	—
	"ATPS"	"OFF"/"ON"*		Quando la ricezione della stazione sulle informazioni del traffico è scarsa, cerca automaticamente una stazione con una ricezione migliore.	FM	—
	"MONO"	"OFF"/"ON"*		È possibile ridurre il rumore delle trasmissioni stereo commutandole a monoaurale.	FM	—
	"NAME SET"		1 sec.	Imposta il display quando viene commutato sulla sorgente AUX.	AUX	10
	"RUSSIAN"*4	"OFF"/"ON"*		Seleziona il russo come lingua del display.	SB	*6
	"SCROLL"	"AUTO"/ "MANUAL"*		Quando è impostato su "AUTO", scorre una volta la schermata con le modifiche del testo visualizzato.	—	4
	"FAV DELETE"		1 sec.	Elimina la memoria di preselezione dei preferiti.	SB	26
	"AUX"	"OFF"/"ON1"* / "ON2"		Imposta se visualizzare AUX durante la selezione della sorgente.	SB	*6
	"POWER OFF"	"----"/ "20M"* / "40M"/"60M"		Spegne l'unità al termine dell'intervallo di tempo preselezionato per lo spegnimento automatico nel modo di attesa.	SB	*6
	"CD READ"	"1"/"2"		Imposta il modo di lettura CD.	SB	*6
	"AUDIO PRESET"*2, 3		1 sec.	Predefinisce il valore di impostazione del controllo audio. Il valore predefinito viene mantenuto dopo il ripristino.	SB	22
"DEMO MODE"	"OFF"/"ON"*	2 sec.	Specifica se abilitare una dimostrazione.	—	20	

*Impostazione di fabbrica

*1 Funzione di KDC-BT6544U/ BT6544UY.

*2 Funzione di KDC-BT6044/ BT6144.

*3 Funzione di KDC-W5544U/ W5644U.

*4 Funzione di KDC-BT6544UY/ BT6144/ W5644U.

*5 Il modo di riproduzione dell'iPod non può essere impostato se <iPodCTRL> è impostato su "OFF".

*6 Fare riferimento a <Glossario menu> (pagina 36).

Le voci visualizzate dipendono dalla sorgente o dal modo attualmente selezionati. Il contrassegno nella colonna condizione mostra la condizione nella quale la voce viene visualizzata.

SB : Può essere impostato in uno stato diverso da quello di attesa.

SB : Può essere impostato nello stato di attesa.

AF₁ : Può essere impostato con la sorgente del file audio del CD/USB/iPod.

AF₂ : Può essere impostato con la sorgente del file audio del CD/USB (iPod escluso).

DISC : Può essere impostato con la sorgente multilettores/ CD.

CH : Può essere impostato con la sorgente multilettores.

Tuner : Può essere impostato con la sorgente sintonizzatore.

FM : Può essere impostato durante la ricezione FM.

AUX : Può essere impostato durante l'accesso alla sorgente ausiliaria.

iPod : Può essere impostato soltanto durante la riproduzione della sorgente iPod. (Sorgente USB utilizzata quando è collegato un iPod)

2ZONE : Può essere impostato per sorgenti diverse dalla sorgente standby impostando "2 ZONE" di <Impostazioni audio> (pagina 21) su "ON".

Phone : Può essere impostato quando è collegato un telefono cellulare.

➔ : Vedere la pagina di riferimento.

— : Può essere impostato con tutte le sorgenti.



• Fare riferimento alla rispettiva pagina per informazioni su come impostare le voci con il numero della pagina di riferimento.

• Vengono visualizzate solo le voci disponibili per la sorgente attuale.

1 Accedere al modo di controllo funzioni Premere il tasto [SEARCH] per almeno 1 secondo.

Viene visualizzato "FUNCTION".

2 Selezionare la voce di impostazione desiderata

Operazione	Funzionamento
Spostamento tra le voci	Ruotare la manopola [AUD].
Selezione delle voci	Premere la manopola [AUD].
Ritorno alla voce precedente	Premere il tasto [SEARCH].

Ripetere la selezione e la scelta fino a selezionare la voce di impostazione desiderata.

Esempio:

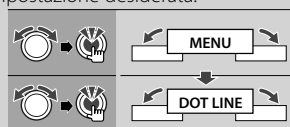

In questo manuale la selezione qui sopra viene indicata come **Selezionare "MENU" > "DOT LINE"**.

3 Impostazione

Premere o ruotare la manopola [AUD] per selezionare un valore d'impostazione, quindi premere la manopola [AUD].

- Il valore delle voci con il contrassegno possono essere impostati premendo la manopola [AUD].
- Il valore delle voci con il contrassegno possono essere impostati spingendo la manopola [AUD] verso destra o verso sinistra.
- Alcune voci richiedono di mantenere premuta la manopola [AUD] per 1 o 2 secondi in modo da poter eseguire l'impostazione. Per queste voci, il lasso di tempo in cui si deve mantenere premuta la manopola [AUD] è indicato in secondi nella colonna Immissione.
- Per le funzioni accompagnate dalla descrizione della procedura di impostazione ecc., sono visualizzati i numeri delle pagine di riferimento.

4 Uscire dal modo di controllo funzioni Premere il tasto [SEARCH] per almeno 1 secondo.

Impostazioni display

Selezione del display di testo

Commuta le informazioni sul display a seconda della sorgente, come illustrato di seguito;

Con la sorgente sintonizzatore

Informazioni	Display
Nome servizio programma o frequenza	"FREQUENCY/PS"
Testo radio, nome servizio programma o frequenza	"RADIO TEXT"
Orologio	"CLOCK"

Con la sorgente CD e disco esterno

Informazioni	Display
Titolo del disco	"DISC TITLE"
Titolo del brano	"TRACK TITLE"
Durata del brano e numero del brano	"P-TIME"
Orologio	"CLOCK"

Nel file audio/sorgente iPod

Informazioni	Display
Titolo del brano e nome dell'artista	"TITLE/ARTIST"
Nome dell'album e nome dell'artista	"ALBUM/ARTIST"
Nome della cartella	"FOLDER NAME"
Nome del file	"FILE NAME"
Tempo di riproduzione e numero del brano	"P-TIME"
Orologio	"CLOCK"

Nella sorgente di ingresso standby/ausiliaria

Informazioni	Display
Nome della sorgente	"SOURCE NAME"
Orologio	"CLOCK"

1 Accedere al modo di commutazione del display

Premete il tasto [▶||] per almeno 1 secondo. Viene visualizzato "DISPLAY SEL".

2 Selezionare la voce display Ruotare la manopola [AUD].

3 Uscire dal modo di commutazione del display Premere il tasto [▶||].



- Quando viene selezionato il display dell'orologio, l'impostazione del display di ogni sorgente sarà commutata al display dell'orologio.
- Se l'elemento selezionato non contiene informazioni, vengono visualizzate informazioni alternative.
- Se si seleziona "FOLDER NAME" durante la riproduzione con l'iPod, i nomi verranno visualizzati in base alle voci di ricerca attualmente selezionate.
- Se il controllo iPod in modalità manuale viene impostato su ON durante la riproduzione con l'iPod, viene visualizzato "iPod BY HAND".

- Se non è possibile visualizzare tutti i caratteri durante la riproduzione con iPod, viene visualizzato il numero del file nell'elenco.

Informazioni	Display
Titolo del brano	"TITLE****"
Nome della cartella	"FLD****"
Nome del file	"FILE****"

Selezione del nome dell'ingresso ausiliario

Seleziona il display quando si passa alla sorgente ingresso ausiliario.

1 Selezionare la voce impostazione del display per l'ingresso ausiliario nel modo menu (nel modo AUX)

Selezionate il display "NAME SET".

Per i modi di selezione delle voci del controllo funzioni fare riferimento a <Controllo funzioni> (pagina 6).

2 Accedere al modo di impostazione del display per l'ingresso ausiliario

Premere e mantenere premuta la manopola [AUD] per almeno 1 secondo.

Appare sul display il nome attualmente selezionato.

3 Selezionare il nome per l'ingresso ausiliario Ruotare la manopola [AUD].

"AUX"/"DVD"/"PORTABLE"/"GAME"/"VIDEO"/"TV"

4 Uscire dal modo di impostazione del display per l'ingresso ausiliario

Premere il tasto [SEARCH].



- Quando l'operazione si arresta per 10 secondi, il nome è registrato e il modo d'impostazione del display per l'ingresso ausiliario si chiude.
- Il display per l'ingresso ausiliario può essere impostato solamente quando vengono selezionati l'ingresso ausiliario interno o l'ingresso ausiliario opzionale del KCA-S220A. Nel modello KCA-S220A, "AUX EXT" viene visualizzato per impostazione predefinita.

Funzionamento disco musicale/file audio

Funzioni file audio/sorgente CD interna

Ricerca brano

Selezione dei brani da ascoltare tra quelli contenuti nel dispositivo o supporto riprodotto al momento.

1 Attivare il modo di ricerca musica

Premere il tasto [SEARCH].

Viene visualizzato "SEARCH".

Viene visualizzato il nome dell'attuale file audio.

2 Ricercare il brano

File audio

Operazione	Funzionamento
Spostamento tra cartelle/file	Ruotare la manopola [AUD] o spingerla verso l'alto o verso il basso.
Selezione cartella/file	Premere la manopola [AUD] o spingerla verso destra.
Ritorno alla cartella precedente	Spingere la manopola [AUD] verso sinistra.
Ritorno alla cartella principale	Spingere la manopola [AUD] verso sinistra per almeno 1 secondo.

I segni "<" o ">" accanto al nome della cartella visualizzata indicano che questa cartella è preceduta o seguita da un'altra cartella. Quando il nome del file viene visualizzato, al fondo viene aggiunto "*".

Sorgente CD interna

Operazione	Funzionamento
Spostamento tra brani	Ruotare la manopola [AUD] o spingerla verso l'alto o verso il basso.
Selezione brano	Premere la manopola [AUD].
Ritorno al primo brano	Spingere la manopola [AUD] verso sinistra per almeno 1 secondo.

Annullamento del modo di ricerca musica

Premere il tasto [SEARCH].



- Non è possibile eseguire la ricerca musica durante la riproduzione casuale o la scansione.

Funzione di iPod

Ricerca musica per iPod

Ricerca il brano (nell'iPod) che si desidera riprodurre.

1 Attivare il modo di ricerca musica

Premere il tasto [SEARCH].

Viene visualizzato "SEARCH".

2 Ricercare il brano

Operazione	Funzionamento
Spostamento tra le voci	Ruotare la manopola [AUD].
Ricerca con salto brani *1	Spingere la manopola [AUD] verso destra o verso sinistra.
Selezione delle voci	Premere la manopola [AUD].
Ritorno alla voce precedente	Spingere la manopola [AUD] verso l'alto.
Ritorno al menu precedente	Spingere la manopola [AUD] verso l'alto per almeno 1 secondo.
Ricerca per iniziale	Premere il tasto [SEARCH] per almeno 1 secondo.

La posizione della voce attualmente visualizzata è indicata nella barra delle icone in 13 passi.

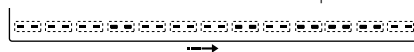

Annullamento del modo di ricerca musica

Premere il tasto [SEARCH].

Ricerca brani secondo l'iniziale

È possibile selezionare un carattere alfabetico dall'elenco nella voce di ricerca (artista, album ecc.) attualmente selezionata.

1 Attivare il modo di ricerca alfabetica

Premere il tasto [SEARCH] per almeno 1 secondo.

Viene visualizzato "A B C ...".

- Se non è possibile cercare un brano in base ad un carattere alfabetico nella voce di ricerca selezionata, i dati sullo schermo non cambiano.

2 Selezionare l'iniziale da ricercare

Operazione	Funzionamento
Passare al carattere successivo.	Ruotare la manopola [AUD] o spingerla verso destra o verso sinistra.
Passare alla riga successiva.	Spingere la manopola [AUD] verso l'alto o verso il basso.
Annullamento del modo di ricerca alfabetica	Premere il tasto [SEARCH].

3 Confermare l'iniziale selezionata

Premere la manopola [AUD].

Avviare la ricerca. Al termine della ricerca, il modo di ricerca musica viene selezionato nuovamente in corrispondenza della posizione del carattere selezionato.

Annullamento della ricerca brani secondo l'iniziale

Premere il tasto [SEARCH] per almeno 1 secondo.

Pagina successiva ►

Funzionamento disco musicale/file audio



- *1 Ricerca con salto brani: Il numero di brani da saltare è determinato dal rapporto del numero totale di brani nell'elenco attualmente selezionato. Impostare il rapporto con "SKIP SRCH" in <Controllo funzioni> (pagina 6). Tenendo premuta la manopola [AUD] per 3 secondi o più, il salto dei brani passa al 10% indipendentemente dall'impostazione effettuata.
- La ricerca per carattere alfabetico potrebbe impiegare molto tempo a seconda del numero di brani nell'iPod o della struttura delle cartelle.
- Quando si seleziona un'iniziale nel modo di ricerca alfabetica, inserendo "*" vengono ricercati i simboli, mentre inserendo "1" vengono ricercati i numeri.
- Se la prima stringa di caratteri inizia con un articolo "a", "an", o "the" nel modo di ricerca alfabetica, la ricerca viene eseguita ignorando l'articolo.
- I caratteri inclusi in un nome brano impossibili da visualizzare vengono lasciati vuoti. Se nessun carattere del nome di un brano non può essere visualizzato, vengono visualizzati i nomi e le cifre delle voci di ricerca.

Voci	Display	Voci	Display
Elenchi di riproduzione	"PLIST****"	Podcast	"PDC*****"
Artisti	"ART****"	Generi	"GEN****"
Album	"ALB****"	Compositori	"COM****"
Ricerca per iniziale	"PRGM****"		

Funzione di iPod

Tutto casuale

Tutti i brani sull'iPod vengono riprodotti in ordine casuale.

Accedere al modo Tutto casuale

Selezionare "PLAY MODE" > "ALL RDM".

Per i modi di selezione delle voci del controllo funzioni fare riferimento a <Controllo funzioni> (pagina 6).



- Il tempo necessario per l'attivazione della funzione Tutto casuale potrebbe aumentare a seconda del numero di brani contenuti nell'iPod o nella struttura delle cartelle.
- Attivare la funzione Tutto casuale commuta la voce di ricerca dell'iPod su "SONGS". Questa voce di ricerca non cambia neppure quando la funzione Tutto casuale viene disattivata.
- Se la voce di ricerca viene commutata su ricerca il brano mentre la funzione Tutto casuale è attiva, la funzione Tutto casuale viene disattivata e i brani nella voce di ricerca vengono riprodotti in ordine casuale.

Funzione di iPod

Controllo iPod in modalità manuale

Consente di controllare l'iPod tramite il comando sull'iPod.

Accedere al controllo iPod in modalità manuale

Selezionare "iPodCTRL".

Per i modi di selezione delle voci del controllo funzioni fare riferimento a <Controllo funzioni> (pagina 6).



- Nel controllo iPod in modalità manuale, non è possibile controllare l'iPod utilizzando questa unità.
- Questa modalità non è compatibile con la visualizzazione delle informazioni sui brani. Il display mostra "iPod BY HAND".
- È possibile controllare l'iPod se questo è conforme alla funzione di controllo iPod.

Funzione del telecomando

Ricerca diretta del brano

Ricerca del brano inserendo il numero del brano.

1 Inserire il numero del brano

Premere i tasti numerici sul telecomando.

2 Ricercare il brano

Premere il tasto [◀◀] o [▶▶].

Annullamento della ricerca diretta del brano

Premere il tasto [▶II].



- La ricerca diretta del brano non può essere eseguita durante la riproduzione di un iPod, la riproduzione casuale o la riproduzione scansione.

Funzione dei multilettori con telecomando

Ricerca diretta del disco

Ricerca del disco inserendo il numero del disco.

1 Inserire il numero del disco

Premere i tasti numerici sul telecomando.

2 Ricercare il disco

Premete il tasto [FM+] o [AM-].

Annullamento della ricerca diretta del disco

Premere il tasto [▶ II].



- La ricerca diretta del disco non può essere eseguita durante la riproduzione casuale o la riproduzione scansione.
- Inserire "0" per selezionare il disco 10.

Funzionamento di base del multilettore (opzionale)

Selezione sorgente multilettore CD

Premere il tasto [SRC].

Selezionare il display "CD CH".

Ricerca brano

Spingere la manopola [AUD] verso destra o verso sinistra.

Ricerca disco

Spingere la manopola [AUD] verso l'alto o verso il basso.

Funzionamento del sintonizzatore

Modo di memorizzazione automatica

Memorizzazione automatica di stazioni che offrono una buona ricezione.

1 Accedere al modo di memorizzazione automatica

Selezionare "AUTO MEMORY".

Per i modi di selezione delle voci del controllo funzioni fare riferimento a <Controllo funzioni> (pagina 6).

2 Attivare il modo di memorizzazione automatica

Ruotare la manopola [AUD] per selezionare "YES", quindi premere la manopola [AUD].

Quando le 6 stazioni che si possono ricevere sono state memorizzate, si chiude il modo di memorizzazione automatica.



- Se "AF" in <Controllo funzioni> (pagina 6) è attivo, vengono memorizzate solo le stazioni RDS.

1 Accedere al modo PTY

Premere il tasto [SEARCH].

Ruotare la manopola [AUD] per selezionare "PTY SEARCH", quindi premere la manopola [AUD].

2 Selezionare il tipo di programma

Ruotare la manopola [AUD] o spingerla verso l'alto o verso il basso.

3 Localizzare una stazione che trasmetta il tipo di programma selezionato

Spingere la manopola [AUD] verso destra o verso sinistra.

4 Uscire dal modo PTY

Premere il tasto [AUD].



- Questa funzione non può essere usata durante i bollettini sul traffico o la ricezione AM.
- Se non viene localizzato il tipo di programma selezionato, l'indicazione "NO PTY" appare sul display. Selezionare un altro tipo di programma.

PTY (Tipo di programma)

Selezione del tipo di programma tra quelli illustrati di seguito e ricerca di una stazione;

Tipo di programma	Display	Tipo di programma	Display
Parlato	"SPEECH"	Musica classica	"CLASSICS"
Musica	"MUSIC"	Altri tipi di musica	"OTHER M"
Notizie	"NEWS"	Meteo	"WEATHER"
Attualità	"AFFAIRS"	Finanza	"FINANCE"
Informazioni	"INFO"	Programmi per bambini	"CHILDREN"
Sport	"SPORT"	Affari sociali	"SOCIAL"
Programmi educativi	"EDUCATE"	Religione	"RELIGION"
Teatro	"DRAMA"	Chiamate in diretta	"PHONE IN"
Cultura	"CULTURE"	Viaggi	"TRAVEL"
Scienza	"SCIENCE"	Tempo libero	"LEISURE"
Varie	"VARIED"	Musica jazz	"JAZZ"
Musica pop	"POP M"	Musica country	"COUNTRY"
Musica rock	"ROCK M"	Musica nazionale	"NATION M"
Musica leggera	"EASY M"	Revival	"OLDIES"
Musica classica leggera	"LIGHT M"	Musica folk	"FOLK M"
		Documentari	"DOCUMENT"

- I modi Parlato e Musica comprendono i tipi di programmi indicati di seguito.
Musica : voci indicate con caratteri neri.
Parlato: voci indicate con caratteri bianchi.

Preselezione del tipo di programma

Inserimento del tipo di programma nella memoria di preselezione e richiamo rapido.

Preselezione del tipo di programma

1 Selezionare il tipo di programma da memorizzare

Fare riferimento a <PTY (Tipo di programma)> (pagina 14).

2 Accedere al modo di preselezione del tipo di programma

Premere il tasto [SEARCH].

3 Selezionare il numero da memorizzare

Ruotare la manopola [AUD] o spingerla verso l'alto o verso il basso.

4 Memorizzazione del tipo di programma

Premete la manopola [AUD] per almeno 2 secondi.

5 Uscire dal modo di preselezione del tipo di programma

Premere il tasto [SEARCH].

Richiamo del tipo di programma preselezionato

1 Accedere al modo PTY

Fare riferimento a <PTY (Tipo di programma)> (pagina 14).

2 Accedere al modo di preselezione del tipo di programma

Premere il tasto [SEARCH].

3 Selezionare il numero da richiamare dalla memoria

Ruotare la manopola [AUD] o spingerla verso l'alto o verso il basso.

4 Richiamare il tipo di programma

Premere la manopola [AUD].

5 Uscire dal modo di preselezione del tipo di programma

Premere il tasto [SEARCH].

Modifica della lingua per la funzione PTY

Selezione della lingua di visualizzazione del tipo di programma, come illustrato di seguito;

Lingua	Display
Inglese	"ENGLISH"
Francese	"FRENCH"
Tedesco	"GERMAN"

1 Accedere al modo PTY

Fare riferimento a <PTY (Tipo di programma)> (pagina 14).

2 Accedere al modo di modifica della lingua

Premere il tasto [►II].

3 Selezionare la lingua

Ruotare la manopola [AUD] o spingerla verso l'alto o verso il basso.

4 Uscire dal modo di modifica della lingua

Premere il tasto [►II].

Sintonizzazione con preselezione

Richiamo delle stazioni memorizzate.

1 Accedere al modo di selezione sintonizzazione con preselezione

Premere il tasto [SEARCH].

2 Selezionare una stazione dalla memoria

Ruotare la manopola [AUD] o spingerla verso l'alto o verso il basso.

3 Richiamo della stazione

Premere la manopola [AUD].

Annullamento della sintonizzazione con preselezione

Premere il tasto [SEARCH].

Funzione del telecomando

Sintonizzazione ad accesso diretto

Inserimento della frequenza e della sintonizzazione.

1 Accedere al modo di sintonizzazione ad accesso diretto

Premere il tasto [DIRECT] sul telecomando.

"- - - -" appare sul display.

2 Inserire la frequenza

Premere i tasti numerici sul telecomando.

Esempio:

Frequenza desiderata	Tasti da premere
92,1 MHz (FM)	[0], [9], [2], [1]
810 kHz (AM)	[0], [8], [1], [0]

Annullamento della sintonizzazione ad accesso diretto

Premere il tasto [DIRECT] sul telecomando.



- Si può immettere la frequenza della banda FM in incrementi di minimo 0,1 MHz.

Funzionamento delle chiamate vivavoce

Operazioni preliminari

- Per ulteriori dettagli sul telefono cellulare Bluetooth con funzione vivavoce, vedere <Telefono cellulare> (pagina 35).
- Prima di poter usare il proprio telefono cellulare con questa unità è necessario registrarlo. Per ulteriori dettagli, fare riferimento a <Registrazione di un dispositivo Bluetooth> (pagina 28).
- Se sono stati registrati due o più telefoni cellulari, è necessario selezionarne uno. Per ulteriori dettagli, fare riferimento a <Selezione del dispositivo Bluetooth da collegare> (pagina 29).
- Per usare la rubrica telefonica, è necessario prima scaricarla su questa unità. Per ulteriori dettagli, vedere <Download della rubrica telefonica> (pagina 29).
- L'indicatore "BT" è illuminato quando un telefono cellulare è collegato all'unità.

Ricevere una chiamata

Rispondere ad una chiamata

Premere il tasto [AUD].



- Le seguenti operazioni consentono di disconnettere la linea:
 - Inserire un CD.
 - Collegare un dispositivo USB.
- Il nome del chiamante viene visualizzato se è già stato registrato nella rubrica telefonica.

Rifiutare una chiamata in entrata

Premere il tasto [SRC] o premere il tasto [📞] per almeno 1 secondo.

Durante una chiamata

Interrompere una chiamata

Premere il tasto [SRC] o premere il tasto [📞] per almeno 1 secondo.

Passare al modo privato

Premere il tasto [▶II].

Commuta tra telefonata privata ("PRIVATE TALK") e telefonata vivavoce ("HANDS FREE") ogni volta che si preme questo tasto.



- Su alcuni telefoni cellulari, il passaggio al modo privato potrebbe provocare la selezione della sorgente usata prima dell'avvio della connessione vivavoce. In questo caso, non è possibile riportare la sorgente al modo vivavoce da questa unità. Per ritornare al modo vivavoce, è necessario selezionarlo sul telefono cellulare.

Regolare il volume della voce durante una chiamata

Ruotare la manopola [AUD].

Chiamata in attesa

Rispondere ad una chiamata in entrata mettendo in attesa la chiamata corrente

- 1 Premere la manopola [AUD].
- 2 Ruotare la manopola [AUD] o spingerla verso l'alto o verso il basso. Selezionare il display "ANSWER".
- 3 Premere la manopola [AUD].

Rispondere ad un'altra chiamata in entrata dopo aver terminato la chiamata corrente

Premere il tasto [SRC] o premere il tasto [📞] per almeno 1 secondo.

Continuare la chiamata corrente

- 1 Premere la manopola [AUD].
- 2 Ruotare la manopola [AUD] o spingerla verso l'alto o verso il basso. Selezionare il display "REJECT".
- 3 Premere la manopola [AUD].

Rispondere ad una chiamata in attesa dopo aver terminato la chiamata corrente

Premere il tasto [SRC] o premere il tasto [📞] per almeno 1 secondo.

Commutare tra la chiamata corrente e la chiamata in attesa

Premere la manopola [AUD].

Ad ogni pressione della manopola si commuta il chiamante.

Altre funzioni

Cancelare il messaggio di disconnessione

Premere il tasto [📞].
"HF DISCONCT" scompare.

Commutare tra i modi di visualizzazione

Premere il tasto [▶II] per almeno 1 secondo.
Premendo questo tasto ogni volta si commuta tra nome e numero di telefono.

Effettuare una chiamata

1 Accedere al modo del metodo di composizione
Premere il tasto [].

2 Selezionare un metodo di composizione
Premere la manopola [AUD].
"NUMBER DIAL" » "PHONE BOOK1" » "PHONE BOOK2" » "OUT-CALL" » "IN-CALL" » "MISSED CALLS"
I metodi di funzionamento nei suddetti modi sono descritti di seguito.

3 Uscire dal modo del metodo di composizione
Premere il tasto [].

Comporre un numero

1 Accedere al modo del metodo di composizione
Premere il tasto [].

2 Selezionare il modo di composizione numero
Premere la manopola [AUD].
Selezionare il display "NUMBER DIAL".

3 Inserire un numero di telefono
Premere un numero ([1] – [0]), #([FM]), *([AM]) o il tasto +([▶▶|]) sul telecomando.

4 Effettuare una chiamata
Premere il tasto [DIRECT] sul telecomando.

Per cancellare il numero di telefono inserito cifra per cifra:

Premere il tasto [] sul telecomando.



- È possibile inserire al massimo 32 cifre.

Composizione rapida (numeri preimpostati)

1 Accedere al modo del metodo di composizione
Premere il tasto [].

2 Premere la manopola [AUD].
Selezionare il display "NUMBER DIAL".

3 Accedere al modo di composizione numeri preimpostati
Premere il tasto [SEARCH].

4 Selezionare il numero da richiamare dalla memoria
Ruotare la manopola [AUD] o spingerla verso l'alto o verso il basso.

5 Premere la manopola [AUD].
Viene visualizzato il numero di telefono.

6 Effettuare una chiamata
Premere e mantenere premuta la manopola [AUD] per almeno 1 secondo.



- È necessario registrare il numero preimpostato. (pagina 18)

Chiamare un numero memorizzato in rubrica

1 Accedere al modo del metodo di composizione
Premere il tasto [].

2 Selezionare il modo rubrica telefonica
Premere la manopola [AUD].
Selezionare il display "PHONE BOOK1", procedere fino al passo 3.
Selezionare il display "PHONE BOOK2", procedere fino al passo 4.

3 Selezionare l'iniziale da ricercare

Operazione	Funzionamento
Passare al carattere successivo.	Ruotare la manopola [AUD] o spingerla verso destra o verso sinistra.
Passare alla riga successiva.	Spingere la manopola [AUD] verso l'alto o verso il basso.
Confermare l'iniziale selezionata	Premere e mantenere premuta la manopola [AUD] per almeno 1 secondo.

4 Selezionare il nome

Operazione	Funzionamento
Passaggio al numero di telefono successivo.	Ruotare la manopola [AUD] o spingerla verso l'alto o verso il basso.
Passare al nome successivo.	Spingere la manopola [AUD] verso destra o verso sinistra.

5 Effettuare una chiamata
Premere e mantenere premuta la manopola [AUD] per almeno 1 secondo.



- Durante la ricerca vengono cercati i caratteri non accentati, ad esempio "u", al posto dei caratteri accentati, ad esempio "ü".

Funzionamento delle chiamate vivavoce

Chiamare un numero nel registro chiamate

1 Accedere al modo del metodo di composizione
Premere il tasto [📞].

2 Selezionare il modo del registro chiamate
Premere la manopola [AUD].

Selezionare il display "OUT-CALL" (chiamata in uscita), "IN-CALL" (chiamata in arrivo) o "MISSED CALLS" (chiamata persa).

3 Selezionare un nome o un numero di telefono
Ruotare la manopola [AUD] o spingerla verso l'alto o verso il basso.

4 Effettuare una chiamata
Premere e mantenere premuta la manopola [AUD] per almeno 1 secondo.



• L'elenco delle chiamate in uscita, l'elenco delle chiamate in entrata e l'elenco delle chiamate senza risposta sono costituiti dalle chiamate effettuate e ricevute da questa unità. Non si tratta degli elenchi memorizzati nella memoria del telefono cellulare.

Effettuare una chiamata vocale

1 Accedere al modo di riconoscimento vocale
Selezionare "MENU" > "VOICE RECOG".

Per i modi di selezione delle voci del controllo funzioni fare riferimento a <Controllo funzioni> (pagina 6).

Viene visualizzato "V-RECOG READY".

2 Premere la manopola [AUD].

Viene visualizzato "PB NAME".

Quando viene emesso un segnale acustico, pronunciare il nome entro 1 secondo.

3 Viene visualizzato "PN TYPE".

Quando viene emesso un segnale acustico, pronunciare la categoria entro 1 secondo.

4 Effettuare una chiamata
Premere e mantenere premuta la manopola [AUD] per almeno 1 secondo.

• Questo passaggio è uguale al passaggio 3 della procedura indicata in <Chiamare un numero memorizzato in rubrica>. È possibile effettuare una chiamata o selezionare una categoria.



- Se risulta impossibile riconoscere la voce, viene visualizzato un messaggio. Premere la manopola [AUD] consente di riprovare l'input vocale. (pagina 43)
- È necessario registrare un'etichetta vocale sia per il nome che per la categoria. (pagina 30)
- L'audio non viene emesso durante il riconoscimento vocale.

Registrare un numero nell'elenco di numeri preimpostati

1 Inserire il numero di telefono da registrare

Inserire il numero di telefono con i seguenti metodi:

Comporre un numero/ Chiamare un numero nel registro chiamate/ Chiamare un numero memorizzato in rubrica

2 Accedere al modo memoria di preselezione
Premere il tasto [SEARCH].

3 Selezionare il numero da memorizzare
Ruotare la manopola [AUD] o spingerla verso l'alto o verso il basso.

4 Scegliere il numero da memorizzare
Premere e mantenere premuta la manopola [AUD] per almeno 1 secondo.

Uscire dal modo memoria di preselezione

Premere il tasto [SEARCH].

Display del tipo di numero di telefono (categoria)

Le voci di categoria nella rubrica sono visualizzate come segue:

Display	Informazioni
"GENERAL"	Generale
"HOME"	Casa
"OFFICE"	Ufficio
"MOBILE"	Cellulare
"OTHER"	Altro

Altre funzioni

Attivazione del codice di sicurezza



- È possibile impostare il codice di sicurezza con un numero di 4 cifre a propria scelta.
- Il codice di sicurezza non può essere visualizzato né consultato. Prendere nota del codice di sicurezza e custodirlo in luogo sicuro.

1 Selezionare la voce codice di sicurezza nel modo menu (nel modo di attesa)

Viene visualizzato "SECURITY SET".

Per i modi di selezione delle voci del controllo funzioni fare riferimento a <Controllo funzioni> (pagina 6).

2 Accedere al modo codice di sicurezza Premere e mantenere premuta la manopola [AUD] per almeno 1 secondo.

Quando viene visualizzato "ENTER", viene anche visualizzato "CODE".

3 Inserimento codice di sicurezza

Operazione	Funzionamento
Spostarsi sulla cifra da inserire	Spingere la manopola [AUD] verso destra o verso sinistra.
Selezionare il numero del codice di sicurezza	Ruotare la manopola [AUD] o spingerla verso l'alto o verso il basso.

4 Confermare il codice di sicurezza Premete la manopola [AUD] per almeno 3 secondi.

Quando viene visualizzato "RE-ENTER", anche "CODE" viene visualizzato.

5 Eseguire i passaggi da 3 a 4 e reinserire il codice di sicurezza.

Viene visualizzato "APPROVED".

Viene attivato il codice di sicurezza.



- Se viene inserito il codice sbagliato nei passaggi da 3 a 4, ripetere la procedura dal passaggio 3.

6 Uscire dal modo codice di sicurezza Premere il tasto [SEARCH].

Inserimento del codice di sicurezza

Il codice di sicurezza è necessario quando l'unità audio viene usata per la prima volta dopo essere stata rimossa dalla fonte di alimentazione della batteria oppure se è stato premuto il tasto di ripristino.

1 Attivare l'alimentazione.

2 Eseguire i passaggi da 3 a 4 ed inserire il codice di sicurezza.

Viene visualizzato "APPROVED".
Ora è possibile utilizzare l'unità.

Disattivazione del codice di sicurezza

Per disattivare la funzione del codice di sicurezza.

1 Selezionare la voce codice di sicurezza nel modo menu (nel modo di attesa)

Selezionare il display "SECURITY CLR".

Per i modi di selezione delle voci del controllo funzioni fare riferimento a <Controllo funzioni> (pagina 6).

2 Accedere al modo codice di sicurezza

Premere e mantenere premuta la manopola [AUD] per almeno 1 secondo.

Quando viene visualizzato "ENTER", viene anche visualizzato "CODE".

3 Inserimento codice di sicurezza

Operazione	Funzionamento
Spostarsi sulla cifra da inserire	Spingere la manopola [AUD] verso destra o verso sinistra.
Selezionare il numero del codice di sicurezza	Ruotare la manopola [AUD] o spingerla verso l'alto o verso il basso.

4 Premete la manopola [AUD] per almeno 3 secondi.

Viene visualizzato "CLEAR".

Viene disattivato il codice di sicurezza.

5 Uscire dal modo codice di sicurezza

Premere il tasto [SEARCH].



- Se viene inserito un codice di sicurezza errato, "ERROR" viene visualizzato. Inserire un codice di sicurezza corretto.

Altre funzioni

Regolazione manuale dell'orologio

1 Selezionare la voce regolazione orologio nel modo menu

Selezionare il display "CLOCK ADJUST".

Per i modi di selezione delle voci del controllo funzioni fare riferimento a <Controllo funzioni> (pagina 6).

2 Accedere al modo di regolazione dell'orologio Premere e mantenere premuta la manopola [AUD] per almeno 1 secondo.

Lampeggia il display dell'orologio.

3 Regolazione dell'orologio

Voce da regolare	Funzionamento
Ore	Spingere la manopola [AUD] verso l'alto o verso il basso.
Minuti	Spingere la manopola [AUD] verso destra o verso sinistra.

4 Uscire dal modo di regolazione dell'orologio Premere il tasto [SEARCH].



- È possibile eseguire questa regolazione quando "MENU" > "SYNC" in <Controllo funzioni> (pagina 6) è impostato su "OFF".

Impostazione del modo dimostrativo

Attivazione/disattivazione del modo dimostrativo.

1 Selezionare la voce dimostrazione nel modo menu

Selezionare il display "DEMO MODE".

Per i modi di selezione delle voci del controllo funzioni fare riferimento a <Controllo funzioni> (pagina 6).

2 Impostare il modo dimostrativo

Premete la manopola [AUD] per almeno 2 secondi.

Tenendo premuto questo tasto per 2 secondi o più si commuta tra "ON" (attivazione) e "OFF" (disattivazione).

Regolazioni audio

Controllo audio

È possibile regolare le seguenti voci di controllo audio;

Voce da regolare	Display	Gamma
Volume posteriore	"R-VOLUME"	0 — 35
Livello subwoofer	"SUB-W L"	-15 — +15
Bassi amplificatore*	"B.BOOST"	"STEP1"/"STEP2"/"OFF" (l'indicatore si attiva in base all'impostazione.)
System Q*	"NATURAL"/"USER"/ "ROCK"/"POPS"/ "EASY"/"TOP40"/ "JAZZ"/"GAME"	Naturale/Impostazione utente/Rock/Pop/Leggera/ Top 40/Jazz/Gioco
Livello dei bassi*	"BASS L"	-8 — +8
Livello dei medi*	"MID L"	-8 — +8
Livello degli alti*	"TRE L"	-8 — +8
Bilanciamento	"BALANCE"	Sinistra 15 — Destra 15
Fader	"FADER"	Posteriore 15 — Anteriore 15

Uscire dal modo di controllo audio (modo di controllo del volume)

*Funzione di KDC-BT6044/BT6144/W5544U/W5644U.



- Memoria dei toni della sorgente: È inoltre possibile impostare, toni bassi, medi e acuti per ciascuna origine.
- "USER": gli ultimi valori selezionati per i livelli di bassi, medi e alti vengono automaticamente richiamati.

1 Selezionare la sorgente da regolare Premere il tasto [SRC].

2 Accedere al modo di controllo audio Premere la manopola [AUD].

3 Selezionare la voce audio da regolare Premere la manopola [AUD].

4 Regolare la voce audio Ruotare la manopola [AUD].

5 Uscire dal modo di controllo audio Premere un tasto qualsiasi.

Premere un tasto diverso dalla manopola [AUD] o dal tasto [▲].

Funzione di KDC-BT6044/BT6144/W5544U/W5644U

Regolazione dei dettagli del controllo audio

È possibile regolare le seguenti voci audio di base in dettaglio: Livello dei bassi, livello dei medi e livello degli alti.

Livello dei bassi

Voce da regolare	Display	Gamma
Frequenza centrale dei bassi	"BASS F"	40/50/60/70/80/100/120/150 Hz
Fattore Q dei bassi	"BASS Q"	1,00/1,25/1,50/2,00
Estensione dei bassi	"BASS EXT"	Disattivato/attivato

Livello dei medi

Voce da regolare	Display	Gamma
Frequenza centrale dei medi	"MID F"	0,5/1,0/1,5/2,0 kHz
Fattore Q dei medi	"MID Q"	1,0/2,0

Livello degli alti

Voce da regolare	Display	Gamma
Frequenza centrale degli alti	"TRE F"	10,0/12,5/15,0/17,5 kHz

1 Selezionare la voce audio di base

Per i modi di selezione delle voci dell'audio di base, vedere <Controllo audio> (pagina 20).

2 Accedere al modo di regolazione di precisione del controllo audio

Premere e mantenere premuta la manopola [AUD] per almeno 1 secondo.

3 Selezionare la voce audio di precisione da regolare

Premere la manopola [AUD].

4 Regolare la voce audio di precisione

Ruotare la manopola [AUD].

5 Uscire dal modo di controllo audio di precisione

Premere e mantenere premuta la manopola [AUD] per almeno 1 secondo.



- Quando si attiva la funzione estensione dei bassi, la risposta alle basse frequenze aumenta del 20%.
- Si può uscire dal modo di controllo audio in qualsiasi momento premendo un tasto qualunque, ad eccezione della manopola [AUD] o del tasto [▲].

Impostazioni audio

È possibile impostare il sistema audio, ad esempio come illustrato di seguito;

Voce da regolare	Display	Gamma
Filtro anteriore passa alto*	"HPF F"	Attraverso/40/60/80/100/120/150/180/220 Hz
Filtro posteriore passa alto*	"HPF R"	Attraverso/40/60/80/100/120/150/180/220 Hz
Filtro passa basso*	"LPF SW"	50/60/80/100/120/Attraverso Hz
Fase del subwoofer*	"SW PHASE"	Inverso (180°)/ Normale (0°)
Offset del volume	"V-OFFSET"	-8 — ±0 (AUX: -8 — +8)
Sistema Dual Zone	"2ZONE"	Disattivato/attivato

*Funzione di KDC-BT6044/BT6144/W5544U/W5644U.



- Offset del volume: il volume di ogni sorgente può essere impostato in modo diverso dal volume principale.
- Sistema Dual Zone
La sorgente principale e la sorgente secondaria (ingresso ausiliario) producono il canale anteriore e il canale posteriore separatamente.
 - Impostare il canale della sorgente secondaria con "ZONE2" di <Controllo funzioni> (pagina 6).
 - Selezionare la sorgente principale tramite il tasto [SRC].
 - Regolare il volume del canale anteriore tramite la manopola [AUD].
 - Regolare il volume del canale posteriore tramite <Controllo audio> (pagina 20) o tramite i tasti [▲]/[▼] sul telecomando (pagina 33).
 - Il controllo audio non ha effetto sulla sorgente secondaria.

1 Selezionare la sorgente da regolare

Premere il tasto [SRC].

2 Accedere al modo di impostazione audio

Premere e mantenere premuta la manopola [AUD] per almeno 1 secondo.

3 Selezionare la voce di impostazione audio da regolare

Premere la manopola [AUD].

4 Regolare la voce di impostazione audio

Ruotare la manopola [AUD].

5 Uscire dal modo di impostazione audio

Premere e mantenere premuta la manopola [AUD] per almeno 1 secondo.

Regolazioni audio

Funzione di KDC-BT6044/BT6144/W5544U/W5644U

Impostazione dell'altoparlante

Per garantire che le impostazioni System Q siano ottimali con ogni tipo di altoparlante come segue;

Tipo di altoparlante	Display
DISATTIVATO	"SP SEL OFF"
Per altoparlanti da 5/4 pollici	"SP SEL 5/4"
Per altoparlanti da 6/6x9 pollici	"SP SEL 6x9/6"
Per altoparlanti OEM	"SP SEL OEM"

1 Accedere al modo di attesa

Premere il tasto [SRC].

Selezionare il display "STANDBY".

2 Accedere al modo di impostazione dell'altoparlante

Premere la manopola [AUD].

3 Selezionare il tipo di altoparlante

Ruotare la manopola [AUD].

4 Uscire dal modo di impostazione altoparlante

Premere la manopola [AUD].

Funzione di KDC-BT6044/BT6144/W5544U/W5644U

Memoria di preselezione audio

Registrazione dell'impostazione dei valori di controllo del suono. Non è possibile cancellare la memoria tramite il tasto di ripristino.

1 Impostazione del controllo del suono

Fare riferimento ai seguenti passaggi per impostare il controllo del suono.

- <Controllo audio> (pagina 20)

- <Impostazioni audio> (pagina 21)

2 Accedere al modo di memorizzazione preselezioni audio (non in modo di attesa)

Selezionare "MENU" > "AUDIO PRESET".

Premere e mantenere premuta la manopola [AUD] per almeno 1 secondo.

Per i modi di selezione delle voci del controllo funzioni fare riferimento a <Controllo funzioni> (pagina 6).

3 Selezionare la memoria di preselezione audio

Ruotare la manopola [AUD].

Selezionare il display "MEMORY".

4 Selezionare se memorizzare la preselezione audio

Premere la manopola [AUD].

5 Memorizzare la preselezione audio

Ruotare la manopola [AUD] per selezionare "YES", quindi premere la manopola [AUD].

Viene visualizzato "COMPLETE".

6 Uscire dal modo di preselezione audio

Premere due volte il tasto [SEARCH].



- Registrare 1 coppia di memorie di preselezione audio. Non è possibile registrare dalla sorgente.
- Alla pressione del tasto di ripristino, tutte le fonti avranno il valore d'impostazione registrato.
- Non è possibile registrare le seguenti voci. Volume, bilanciamento, fader, offset del volume, sistema Dual Zone, volume posteriore

Funzione di KDC-BT6044/BT6144/W5544U/W5644U

Richiamo delle preselezioni audio

Richiamo delle impostazioni del suono registrate con <Memoria di preselezione audio> (pagina 22).

1 Selezionare la sorgente

2 Accedere al modo di richiamo preselezione audio (non in modo di attesa)

Selezionare "MENU" > "AUDIO PRESET".

Premere e mantenere premuta la manopola [AUD] per almeno 1 secondo.

Per i modi di selezione delle voci del controllo funzioni fare riferimento a <Controllo funzioni> (pagina 6).

3 Selezionare il richiamo delle preselezioni audio

Ruotare la manopola [AUD].

Selezionare il display "RECALL".

4 Selezionare se richiamare la preselezione audio

Premere la manopola [AUD].

5 Richiamare la preselezione audio

Ruotare la manopola [AUD] per selezionare "YES", quindi premere la manopola [AUD].

Viene visualizzato "COMPLETE".

6 Uscire dal modo di preselezione audio

Premere due volte il tasto [SEARCH].



- La memoria dell'utente del "SYSTEM Q" in <Controllo audio> (pagina 20) passa al valore richiamato.
- La voce della memoria dei toni della sorgente <Controllo audio> (pagina 20) viene cambiata al valore richiamato dalla sorgente selezionata.

Regolazioni audio (DSP)

Selezione cabina

È possibile compensare il ritardo della comparsa del suono selezionando l'ambiente dai seguenti tipi di veicoli;

Tipo di veicolo	Display
Nessuna compensazione.	"OFF"
Utilitaria	"COMPACT"
Berlina	"SEDAN"
Station-wagon	"WAGON"
Minivan	"MINIVAN"
SUV	"SUV"
Furgone passeggeri	"PAS-VAN"

1 Accedere al modo di selezione cabina

Selezionare "DSP" > "SETUP" > "CABIN".

Per i modi di selezione delle voci del controllo funzioni fare riferimento a <Controllo funzioni> (pagina 6).

2 Selezionare il tipo di automobile

Ruotare la manopola [AUD] e spingere il centro quando viene visualizzata la voce desiderata.

3 Uscire dal modo di selezione cabina

Premere il tasto [SEARCH].



- È possibile compensare le distanze in dettaglio utilizzando la funzione <DTA> (pagina 23).

Impostazione dell'altoparlante

Impostazione dell'altoparlante da collegare, dell'ingombro dell'altoparlante e della posizione di installazione;

Impostazione dell'altoparlante	Display	Gamma
Anteriore "FRONT"	Posizione altoparlante	"LOCATION" "DOOR"/"ON DASH" / "UND DASH"
	Ingombro altoparlante	"SIZE" "SMALL"/"MEDIUM" / "LARGE"
	Tweeter	"TWEETER" "NONE"/"USE"
Posteriore "REAR"	Posizione altoparlante	"LOCATION" • "DOOR"/"R-DECK" • "2ND ROW"/"3RD ROW" (minivan/ furgone passeggeri)
	Ingombro altoparlante	"SIZE" "NONE"/"SMALL" / "MEDIUM"/"LARGE"
Subwoofer "SUB-W"	Ingombro altoparlante	"SIZE" "NONE"/"SMALL" / "LARGE"

1 Accedere al modo di impostazione dell'altoparlante

Selezionare "DSP" > "SETUP" > "SPEAKER".

Per i modi di selezione delle voci del controllo funzioni fare riferimento a <Controllo funzioni> (pagina 6).

2 Selezionare la voce da impostare

Ruotare la manopola [AUD] e spingere il centro quando viene visualizzata la voce desiderata.

3 Impostare il valore

Ruotare la manopola [AUD] e spingere il centro quando viene visualizzata la voce desiderata.

4 Uscire dal modo di impostazione dell'altoparlante

Premere il tasto [SEARCH].

Impostazione DTA (Digital Time Alignment)

Regolazione file del valore di compensazione della posizione dell'altoparlante specificato in <Selezione cabina> (pagina 23).

1 Accedere al modo di impostazione DTA

Selezionare "DSP" > "SETUP" > "DTA".

Per i modi di selezione delle voci del controllo funzioni fare riferimento a <Controllo funzioni> (pagina 6).

2 Selezionare l'altoparlante da impostare

Impostazione dell'altoparlante	Display
Altoparlante frontale	"FRONT"
Altoparlante posteriore	"REAR"
Subwoofer	"SUB-W"

Ruotare la manopola [AUD] e spingere il centro quando viene visualizzata la voce desiderata.

3 Impostare il valore di compensazione della posizione dell'altoparlante

Ruotare la manopola [AUD] e spingere il centro quando viene visualizzato il valore desiderato.

Regolare tra 0 e 440 cm.

Per informazioni su come impostare il valore di compensazione, vedere l'<Appendice> (pagina 36).

4 Uscire dal modo di impostazione DTA

Premere il tasto [SEARCH].

Regolazioni audio (DSP)

Impostazione X'Over

È possibile impostare un valore X'Over per gli altoparlanti;

Impostazione dell'altoparlante	Display	Gamma
Anteriore "FRONT"	Filtro passa alto "FC"/ "HPF F"	THRU (attraverso)/ 40/ 60/ 70/ 80/ 100/ 120/ 150/ 180/ 220 Hz
Posteriore "REAR"	Filtro passa alto "FC"/ "HPF R"	THRU (attraverso)/ 40/ 60/ 70/ 80/ 100/ 120/ 150/ 180/ 220 Hz
Subwoofer "SUB-W"	Ingombro altoparlante "LPF SW"	THRU (attraverso) 40/ 60/ 70/ 80/ 100/ 120/ 150/ 180/ 220/ Hz
	Fase "FC"/ "SW PHASE"	Inverso (180°)/ Normale (0°)

1 Accedere al modo di impostazione X'Over Selezionare "DSP" > "SETUP" > "X'OVER".

Per i modi di selezione delle voci del controllo funzioni fare riferimento a <Controllo funzioni> (pagina 6).

2 Selezionare la voce da impostare Ruotare la manopola [AUD] e spingere il centro quando viene visualizzata la voce desiderata.

3 Impostare il valore X'Over Ruotare la manopola [AUD] e spingere il centro quando viene visualizzato il valore desiderato.

4 Uscire dal modo di impostazione X'Over Premere il tasto [SEARCH].

Controllo equalizzatore

È possibile regolare le seguenti voci del controllo equalizzatore. L'equalizzatore dell'iPod può essere impostato dopo aver collegato l'iPod e selezionato "iPod" in <System Q>. Selezionare tra i 22 tipi di equalizzatore;

Voce da regolare	Display	Gamma
Memoria di preselezione "PRESET"	System Q "EQ"	"NATURAL" (Naturale)/ "USER"/"ROCK" (Rock)/ "POPS" (Pop)/"EASY" (Leggera)/"TOP40" (Top 40)/"JAZZ" (Jazz)/ "GAME" (Gioco)/"iPod"
Regolazione dell'equalizzatore "MANUAL"/ "BAND"	Frequenza centrale "FO" Qualità "Q" Livello "GAIN"	Vedere quanto segue. 0,25/ 0,50/ 1,00/ 2,00 -9/ -7/ -5/ -3/ -2/ -1/ 0/ +1/ +2/ +3/ +5/ +7/ +9

• La frequenza che può essere selezionata da ogni banda di frequenza è indicata qui di seguito.

Banda	Frequenza
"BAND1"	60/ 100/ 160/ 250/ 400 Hz
"BAND2"	630/ 1k/ 1,6k/ 2,5k Hz
"BAND3"	4/ 6,3/ 10/ 16 kHz

1 Accedere al modo di controllo equalizzatore Selezionare "DSP" > "CONTROL" > "EQ".

Per i modi di selezione delle voci del controllo funzioni fare riferimento a <Controllo funzioni> (pagina 6).

2 Selezionare la voce da impostare Ruotare la manopola [AUD] e spingere il centro quando viene visualizzata la voce desiderata.

3 Impostare il valore

Ruotare la manopola [AUD] e spingere il centro quando viene visualizzata la voce desiderata.

Equalizzatore dell'iPod

1. Accedere al modo equalizzatore dell'iPod Premere il tasto [AUD].

2. Impostare il valore Ruotare la manopola [AUD] e spingere il centro quando viene visualizzata la voce desiderata.

4 Uscire dal modo di controllo dell'equalizzatore Premere il tasto [SEARCH].

Selezione posizione preimpostata

In base alla posizione d'ascolto, selezionare la posizione dalle seguenti impostazioni, in modo che la posizione normale dell'ambiente sonoro possa essere compensata in base alla posizione selezionata;

Posizione di compensazione	Gamma
Nessuna compensazione.	"ALL"
Posizione frontale sinistra	"F-L"
Posizione frontale destra	"F-R"
Posizione frontale	"F-ALL"

1 Accedere al modo di impostazione della posizione Selezionare "DSP" > "CONTROL" > "POSITION" > "PRESET".

Per i modi di selezione delle voci del controllo funzioni fare riferimento a <Controllo funzioni> (pagina 6).

2 Selezionare la posizione da compensare
Ruotare la manopola [AUD] e spingere il centro quando viene visualizzata la voce desiderata.

3 Uscire dal modo di impostazione della posizione
Premere il tasto [SEARCH].

Memoria di preselezione audio

Registrazione dell'impostazione dei valori di controllo del suono.

1 Impostazione del controllo del suono

Fare riferimento ai seguenti passaggi per impostare il controllo del suono.

- Selezione cabina (pagina 23)
- Impostazione dell'altoparlante (pagina 23)
- Impostazione DTA (Digital Time Alignment) (pagina 23)
- Impostazione X'Over (pagina 24)
- Controllo equalizzatore (pagina 24)
- Selezione posizione preimpostata (pagina 24)

2 Accedere al modo di memorizzazione preselezioni audio (non in modo di attesa)
Selezionare "DSP" > "PRESET" > "MEMORY".
Premere e mantenere premuta la manopola [AUD] per almeno 1 secondo.

Per i modi di selezione delle voci del controllo funzioni fare riferimento a <Controllo funzioni> (pagina 6).

3 Selezionare il numero da memorizzare
Ruotare la manopola [AUD] per selezionare il numero, quindi premere la manopola [AUD].

4 Memorizzare la preselezione audio
Ruotare la manopola [AUD] per selezionare "YES", quindi premere la manopola [AUD].

Viene visualizzato "COMPLETE".

5 Uscire dal modo di memorizzazione preselezioni audio

Premere il tasto [SEARCH].



- Registrare 6 coppie di memorie di preselezione audio.
- "USER 1": Alla pressione del tasto di ripristino, tutte le fonti avranno il valore d'impostazione registrato.
- "USER 1", "USER 2":
Non è possibile cancellare la memoria tramite il tasto di ripristino.

- Questa funzione non può essere registrata se l'equalizzatore dell'iPod è impostato in <Controllo equalizzatore> (pagina 24).

Richiamo delle preselezioni audio

Richiamo delle impostazioni del suono registrate con <Memoria di preselezione audio> (pagina 25).

1 Selezionare la sorgente

Premere il tasto [SRC].

2 Accedere al modo di richiamo preselezione audio (non in modo di attesa)

Selezionare "DSP" > "PRESET" > "RECALL".

Premere e mantenere premuta la manopola [AUD] per almeno 1 secondo.

Per i modi di selezione delle voci del controllo funzioni fare riferimento a <Controllo funzioni> (pagina 6).

3 Selezionare il numero da richiamare dalla memoria

Ruotare la manopola [AUD] per selezionare il numero, quindi premere la manopola [AUD].

4 Richiamare la preselezione audio

Ruotare la manopola [AUD] per selezionare "YES", quindi premere la manopola [AUD].

Viene visualizzato "COMPLETE".

5 Uscire dal modo di richiamo preselezione audio

Premere il tasto [SEARCH].



- La memoria dell'utente del "SYSTEM Q" in <Controllo equalizzatore> (pagina 24) passa al valore richiamato.
- La voce della memoria dei toni della sorgente <Controllo equalizzatore> (pagina 24) viene cambiata al valore richiamato dalla sorgente selezionata.

Controllo preferiti

Memoria di preselezione

Registrazione della procedura operativa per selezionare la propria stazione di radiodiffusione preferita o gli elenchi di riproduzione/artisti dell'iPod, ecc.

1 Selezionare la sorgente da registrare e la voce di impostazione

Sorgente	Voce impostazione
Sintonizzatore	Memoria di preselezione
iPod	Schermata degli elenchi di selezione per elenchi di riproduzione/artisti/album, ecc.
Telefono vivavoce	Recupero numero di telefono.

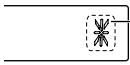

* viene visualizzato quando è possibile registrare la procedura operativa.

Impostazione dell'iPod

Si può registrare l'elenco desiderato nella prima gerarchia.

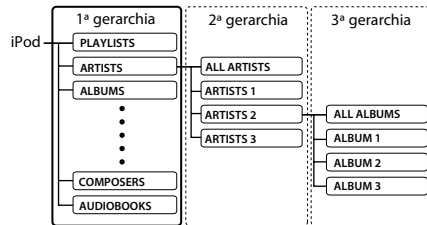

2 Accedere al modo memoria di preselezione

Premere il tasto [FAVORITE] per almeno 1 secondo.

3 Selezionare il numero da memorizzare

Ruotare la manopola [AUD].

4 Inserire la preselezione nella memoria

Premere la manopola [AUD].

Annullamento del modo memoria di preselezione

Premere il tasto [FAVORITE].



- La registrazione della procedura operativa di un numero preselezionato esistente sovrascrive la procedura esistente.
- Registrare 6 coppie di memorie di preselezione dei preferiti.
Non è possibile cancellare la memoria tramite il tasto di ripristino.

- Se le voci nella seconda gerarchia o in quella più bassa sono cambiate, l'elenco nell'iPod viene modificato aggiungendo o eliminando i brani secondo la registrazione dei PREFERITI. Per questo motivo l'elenco registrato in questa unità sarà diverso da quello presente nell'iPod. La registrazione dei PREFERITI deve essere nuovamente eseguita dopo aver modificato le voci nell'iPod.

Richiamo delle preselezioni

Recupero di una voce registrata in Preferiti.

1 Accedere al modo di richiamo delle preselezioni

Premere il tasto [FAVORITE].

2 Selezionare il numero da richiamare dalla memoria

Ruotare la manopola [AUD].

3 Richiamare la preselezione audio

Premere la manopola [AUD].

Annullamento del modo di richiamo delle preselezioni

Premere il tasto [FAVORITE].



- Quando l'iPod è selezionato come sorgente, viene visualizzata la schermata degli elenchi di selezione per elenchi di riproduzione/artisti/album, ecc.. I brani non verranno riprodotti automaticamente.

Eliminare la memoria di preselezione

Eliminazione di una voce registrata in Preferiti.

1 Accedere al modo eliminazione della memoria di preselezione

Selezionare "MENU" > "FAV DELETE".

Per i modi di selezione delle voci del controllo funzioni fare riferimento a <Controllo funzioni> (pagina 6).

2 Selezionare il numero preselezionato da eliminare o "ALL" per eliminare tutti i numeri della memoria di preselezione.

Ruotare la manopola [AUD], quindi premere la manopola [AUD].

Viene visualizzato "DELETE".

3 Eliminare la voce selezionata, registrata in Favoriti

Ruotare la manopola [AUD] per selezionare "YES", quindi premere la manopola [AUD].

Viene visualizzato "COMPLETE".

4 Uscire dal modo eliminazione della memoria di preselezione

Premere il tasto [SEARCH].

Impostazione del nome

Assegnazione di un nome alla memoria di preselezione registrata in Preferiti.

1 Accedere al modo di richiamo delle preselezioni

Premere il tasto [FAVORITE].

2 Recuperare la memoria di preselezione da modificare.

Ruotare la manopola [AUD].

3 Accedere al modo di inserimento nome

Premere e mantenere premuta la manopola [AUD] per almeno 1 secondo.

Selezionate il display "NAME SET".

4 Introdurre il nome

Operazione	Funzionamento
Spostare il cursore alla posizione di inserimento carattere	Spingere la manopola [AUD] verso destra o verso sinistra.
Selezionare i caratteri	Ruotare la manopola [AUD] o spingerla verso l'alto o verso il basso.

5 Uscire dal modo di impostazione del nome

Premere la manopola [AUD].

Annullamento del modo di richiamo delle preselezioni

Premere il tasto [FAVORITE].

Impostazione Bluetooth

Registrazione di un dispositivo Bluetooth

Per poter usare il proprio dispositivo Bluetooth (cellulare) con questa unità, è necessario registrarlo (accoppiamento). È possibile registrare fino ad un massimo di cinque dispositivi Bluetooth in questa unità.

Registrazioni da dispositivi Bluetooth

1 Accendere l'unità di controllo.

2 Avviare la registrazione di un'unità azionando il dispositivo Bluetooth

Dal dispositivo Bluetooth, registrare l'unità vivavoce (accoppiamento). Selezionare "KENWOOD BT CD/R-3P2" dall'elenco di unità collegate.

3 Inserire un codice PIN

Inserire il codice PIN registrato come illustrato nella sezione <Registrazione del codice PIN> (pagina 29).

Verificare sul dispositivo Bluetooth che la registrazione sia stata completata.

4 Dal dispositivo Bluetooth avviare la connessione in vivavoce.

Quando si registra da questa unità

1 Accedere al modo di registrazione di un dispositivo Bluetooth

Selezionare "MENU" > "DVC REGIST".

Premere e mantenere premuta la manopola [AUD] per almeno 1 secondo.

Per i modi di selezione delle voci del controllo funzioni fare riferimento a <Controllo funzioni> (pagina 6).

Ricerca del dispositivo Bluetooth.

Al termine della ricerca viene visualizzato "FINISHED".

2 Selezionare il dispositivo Bluetooth

Ruotare la manopola [AUD] o spingerla verso l'alto o verso il basso per selezionare il dispositivo Bluetooth.

Premere la manopola [AUD] per confermare la selezione.

3 Inserire il codice PIN

Operazione	Funzionamento
Selezionare i numeri.	Ruotare la manopola [AUD] o spingerla verso l'alto o verso il basso.
Passare al numero successivo.	Spingere la manopola [AUD] verso destra.
Cancellare l'ultimo numero.	Spingere la manopola [AUD] verso sinistra.

4 Trasmettere il codice PIN

Premere e mantenere premuta la manopola [AUD] per almeno 1 secondo.

Se viene visualizzato "PAIRING OK", la registrazione è completata.

5 Tornare all'elenco dispositivi

Premere la manopola [AUD].

6 Uscire dalla registrazione del dispositivo Bluetooth

Premere il tasto [SEARCH].



- Questa unità consente di inserire fino ad 8 numeri come codice PIN. Se non è possibile inserire un codice PIN da questa unità, è possibile inserirlo dal dispositivo Bluetooth.
- Se sono registrati 5 o più dispositivi Bluetooth, non è possibile registrare un altro dispositivo Bluetooth.
- Se viene visualizzato un messaggio di errore anche se il PIN è corretto, utilizzare la procedura descritta alla sezione <Registrazione di un dispositivo Bluetooth speciale> (pagina 28).

Registrazione di un dispositivo Bluetooth speciale

Consente la registrazione di un dispositivo speciale che non può essere registrato con la normale procedura di registrazione (accoppiamento).

1 Accedere al modo di registrazione di un dispositivo speciale

Selezionare "MENU" > "S-DVC SELECT".

Premere e mantenere premuta la manopola [AUD] per almeno 1 secondo.

Per i modi di selezione delle voci del controllo funzioni fare riferimento a <Controllo funzioni> (pagina 6).

Viene visualizzato un elenco.

2 Selezionare un nome dispositivo

Ruotare la manopola [AUD] o spingerla verso l'alto o verso il basso per selezionare un nome per il dispositivo.

Premere la manopola [AUD] per confermare la selezione.

Se viene visualizzato "COMPLETE", la registrazione è completata.

3 Seguire la procedura indicata alla sezione <Registrazione di un dispositivo Bluetooth> (pagina 28) e completare la registrazione (accoppiamento).

Annullamento del modo di registrazione di un dispositivo speciale

Premere il tasto [SEARCH].



- Se il nome del dispositivo non è nell'elenco, selezionare "OTHER PHONE".

Registrazione del codice PIN

Dal dispositivo Bluetooth, indicare il codice PIN necessario per la registrazione di questa unità.

1 Accedere al modo di modifica del codice PIN Selezionare "MENU" > "PIN EDIT".

Premere e mantenere premuta la manopola [AUD] per almeno 1 secondo.

Per i modi di selezione delle voci del controllo funzioni fare riferimento a <Controllo funzioni> (pagina 6).

Viene visualizzata l'impostazione corrente del codice PIN.

2 Inserire il codice PIN

Operazione	Funzionamento
Selezionare i numeri.	Ruotare la manopola [AUD] o spingerla verso l'alto o verso il basso.
Passare al numero successivo.	Spingere la manopola [AUD] verso destra.
Cancellare l'ultimo numero.	Spingere la manopola [AUD] verso sinistra.

3 Registrare un codice PIN

Premere e mantenere premuta la manopola [AUD] per almeno 1 secondo.

Se viene visualizzato "COMPLETE", la registrazione è completata.

4 Uscire dal modo di modifica del codice PIN

Premere il tasto [SEARCH].



- Per impostazione predefinita viene indicato "0000".
- È possibile inserire un codice PIN di massimo 8 cifre.

Download della rubrica telefonica

Scaricare su questa unità i dati della rubrica telefonica del telefono cellulare in modo da poter usare la rubrica.

Per scaricare i dati automaticamente

Se il telefono cellulare supporta una funzione di sincronizzazione rubrica, la rubrica viene scaricata automaticamente dopo il collegamento Bluetooth.



- Potrebbe essere necessario regolare l'impostazione nel telefono cellulare.
- Se è impossibile trovare dati rubrica nell'unità nonostante venga visualizzato il display di completamento operazione, il telefono cellulare potrebbe non supportare il download automatico dei dati rubrica. In questo caso, tentare il download manuale.

Per scaricare i dati manualmente dal telefono cellulare

1 Dal telefono cellulare, terminare la connessione vivavoce.

2 Dal telefono cellulare, inviare i dati della rubrica telefonica a questa unità

Dal telefono cellulare, scaricare i dati della rubrica telefonica su questa unità.

- Durante il download:
Viene visualizzato "DOWNLOADING".
- Dopo il completamento del download:
Viene visualizzato "COMPLETE".

3 Dal telefono cellulare, avviare la connessione vivavoce.

Per cancellare il messaggio di completamento del download

Premere un tasto qualsiasi.



- È possibile registrare fino a 1000 numeri di telefono per ogni telefono cellulare registrato.
- È possibile registrare fino a 32 cifre per ogni numero di telefono e ogni nome può contenere fino a 50* caratteri. (* 50: Numero di caratteri alfabetici. È possibile inserire un numero inferiore di caratteri, a seconda del tipo di caratteri).
- Per annullare il download dei dati rubrica, azionare il telefono cellulare.

Selezione del dispositivo Bluetooth da collegare

Se sono stati registrati due o più dispositivi Bluetooth, è necessario selezionare il dispositivo Bluetooth da usare.

1 Accedere al modo di selezione del dispositivo Bluetooth

Selezionare "MENU" > "PHONE SEL".

Premere e mantenere premuta la manopola [AUD] per almeno 1 secondo.

Impostazione Bluetooth

Per i modi di selezione delle voci del controllo funzioni fare riferimento a <Controllo funzioni> (pagina 6).

Viene visualizzato '(nome)'.

2 Selezionare il dispositivo Bluetooth

Ruotare la manopola [AUD] o spingerla verso l'alto o verso il basso.

3 Impostare il dispositivo Bluetooth

Spingere la manopola [AUD] verso destra o verso sinistra.

Viene visualizzato '* (nome)' o '-(nome)'.

"*": Il dispositivo Bluetooth selezionato è occupato.

"-": Il dispositivo Bluetooth selezionato è nel modo di attesa.

" " (vuoto): Il dispositivo Bluetooth selezionato è deselezionato.

4 Uscire dal modo di selezione del dispositivo Bluetooth

Premere il tasto [SEARCH].



- Se è già selezionato un telefono cellulare, deselezionarlo, quindi selezionarne un altro.

Eliminazione di un dispositivo Bluetooth registrato

È possibile eliminare un dispositivo Bluetooth registrato.

1 Accedere al modo di eliminazione del dispositivo Bluetooth

Selezionare "MENU" > "DEVICE DEL".

Premere e mantenere premuta la manopola [AUD] per almeno 1 secondo.

Per i modi di selezione delle voci del controllo funzioni fare riferimento a <Controllo funzioni> (pagina 6).

Viene visualizzato '(nome)'.

2 Selezionare il dispositivo Bluetooth

Ruotare la manopola [AUD] o spingerla verso l'alto o verso il basso.

3 Eliminare il dispositivo Bluetooth selezionato

Premere e mantenere premuta la manopola [AUD] per almeno 1 secondo.

4 Uscire dal modo di eliminazione del dispositivo Bluetooth

Premere il tasto [SEARCH].



- Eliminando un telefono cellulare registrato vengono eliminati anche la rubrica, il registro chiamate, i messaggi SMS e le etichette vocali.

Visualizzazione della versione del firmware

Visualizza la versione del firmware di questa unità.

1 Accedere al modo di aggiornamento del firmware Bluetooth

Selezionare "MENU" > "BT F/W UPDATE".

Premere e mantenere premuta la manopola [AUD] per almeno 1 secondo.

Per i modi di selezione delle voci del controllo funzioni fare riferimento a <Controllo funzioni> (pagina 6).

Viene visualizzata la versione del firmware.

2 Uscire dal modo di aggiornamento del firmware Bluetooth

Premere il tasto [SEARCH].



- Per informazioni sull'aggiornamento del firmware, visitare il nostro sito Internet.
<http://www.kenwood.com/bt/information/>

Aggiunta di un comando di chiamata vocale

Consente di aggiungere un'etichetta vocale alla rubrica per le chiamate vocali. È possibile registrare fino ad un massimo di 35 etichette vocali.

1 Accedere al modo etichetta vocale

Selezionare "MENU" > "VOICE TAG".

Premere e mantenere premuta la manopola [AUD] per almeno 1 secondo.

Per i modi di selezione delle voci del controllo funzioni fare riferimento a <Controllo funzioni> (pagina 6).

2 Selezionare il modo "PB NAME EDIT"

Premere la manopola [AUD] per selezionare "PB NAME EDIT", quindi premere la manopola [AUD] per almeno 1 secondo.

3 Cercare il nome da registrare

Selezionare il nome da registrare facendo riferimento al punto 4 in <Chiamare un numero memorizzato in rubrica> (pagina 17).

Se è già stata registrata un'etichetta vocale per un nome, "*" viene visualizzato prima del nome.

4 Selezionare un modo

Ruotare la manopola [AUD] o spingerla verso l'alto o verso il basso.

Display	Funzionamento
"PB NAME REG"	Registrare un'etichetta vocale.
"PB NAME CHK"*	Riprodurre un'etichetta vocale.
"PB NAME DEL"*	Eliminare un'etichetta vocale.
"RETURN"	Tornare al passaggio 2.

* Viene visualizzato esclusivamente quando si seleziona un nome per il quale è già stata registrata un'etichetta vocale.

5 Selezionare "PB NAME REG" (Registra)

5 Registrare un'etichetta vocale (primo)

Premere la manopola [AUD].

Viene visualizzato "ENTER1".

Quando viene emesso un segnale acustico, pronunciare un'etichetta vocale entro 2 secondi.

6 Confermare l'etichetta vocale (secondo)

Premere la manopola [AUD].

Viene visualizzato "ENTER2".

Quando viene emesso un segnale acustico, pronunciare la stessa etichetta vocale del passaggio 4 entro 2 secondi.

Viene visualizzato "COMPLETE".

7 Terminare la registrazione

Premere la manopola [AUD].

Tornare al passaggio 2. È possibile registrare consecutivamente un'altra etichetta vocale.



• Se risulta impossibile riconoscere la voce, viene visualizzato un messaggio. Premere la manopola [AUD] consente di riprovare l'input vocale. (pagina 43)

5 Selezionare "PB NAME CHK" (Riproduci)

5 Premere la manopola [AUD].

Riprodurre la voce registrata e tornare al passaggio 2.

5 Selezionare "PB NAME DEL" (Elimina)

5 Eliminare un'etichetta vocale

Premere la manopola [AUD] per almeno 1 secondo.

Tornare al passaggio 2.

Uscire dal modo etichetta vocale

Premere il tasto [SEARCH].



• Non viene emesso alcun audio durante la registrazione di etichette vocali.

Impostazione di un comando vocale per categoria

Consente di aggiungere un'etichetta vocale alle categorie (tipi) di numeri di telefono per chiamate vocali.

1 Accedere al modo etichetta vocale

Selezionare "MENU" > "VOICE TAG".

Premere e mantenere premuta la manopola [AUD] per almeno 1 secondo.

Per i modi di selezione delle voci del controllo funzioni fare riferimento a <Controllo funzioni> (pagina 6).

2 Selezionare il modo "PB TYPE EDIT"

Premere la manopola [AUD] per selezionare "PB TYPE EDIT"; quindi premere la manopola [AUD] per almeno 1 secondo.

3 Selezionare la categoria (tipo) che si desidera impostare

Ruotare la manopola [AUD] o spingerla verso l'alto o verso il basso.

"GENERAL"/"HOME"/"OFFICE"/"MOBILE"/"OTHER"

4 Premere la manopola [AUD].

5 Selezionare un modo

Ruotare la manopola [AUD] o spingerla verso l'alto o verso il basso.

Display	Funzionamento
"PB TYPE REG"	Registrare un'etichetta vocale.
"RETURN"	Tornare al passaggio 2.

6 Registrare la categoria (tipo) eseguendo i passaggi da 5 a 7 alla sezione <Aggiunta di un comando di chiamata vocale> (pagina 30).

Uscire dal modo etichetta vocale

Premere il tasto [SEARCH].



• Impostare l'etichetta vocale per tutte le 5 categorie. Se l'etichetta vocale non viene registrata per tutte le categorie, potrebbe non essere possibile richiamare la rubrica tramite comando vocale.

Impostazione Bluetooth

SMS (Short Message Service)

I messaggi SMS arrivati sul telefono cellulare vengono visualizzati sul ricevitore.

Viene visualizzato un messaggio appena arrivato.



- Per evitare di provocare incidenti stradali, si raccomanda al conducente di non leggere i messaggi SMS durante la guida.

Quando arriva un nuovo messaggio

Viene visualizzato "SMS RECEIVED".

Il messaggio può essere eliminato dal display con un'azione qualsiasi.

Visualizzazione del messaggio SMS

1 Accedere al modo cartella di SMS in arrivo Selezionare "MENU" > "SMS INBOX".

Premere e mantenere premuta la manopola [AUD] per almeno 1 secondo.

Per i modi di selezione delle voci del controllo funzioni fare riferimento a <Controllo funzioni> (pagina 6).

Viene visualizzato un elenco di messaggi.

2 Selezionare un messaggio

Ruotare la manopola [AUD] o spingerla verso l'alto o verso il basso.

- Ogni pressione di almeno 1 secondo del tasto  commuta tra numero di telefono o nome e data di ricevimento del messaggio.

3 Visualizzare il messaggio

Premere la manopola [AUD].

Premendo nuovamente il tasto, è possibile selezionare nuovamente un messaggio.

- Scorrimento del messaggio
Tenendo costantemente premuta la manopola [AUD] verso destra o verso sinistra si scorre il messaggio.

4 Uscire dal modo cartella di SMS in arrivo

Premere il tasto [SEARCH].



- I messaggi da leggere vengono visualizzati all'inizio dell'elenco. Gli altri messaggi vengono visualizzati nell'ordine di ricezione.
- Non è possibile visualizzare messaggi SMS ricevuti quando il telefono cellulare non è collegato con Bluetooth. Scaricare il messaggio SMS.
- Non è possibile visualizzare il messaggio SMS durante il download dello stesso.

Download di messaggi SMS

Consente di scaricare i messaggi di testo (SMS) arrivati al cellulare in modo da poterli leggere su quest'unità.

1 Accedere al modo di download SMS

Selezionare "MENU" > "SMS DOWNLOAD".

Premere e mantenere premuta la manopola [AUD] per almeno 1 secondo.

Per i modi di selezione delle voci del controllo funzioni fare riferimento a <Controllo funzioni> (pagina 6).

Viene visualizzato un elenco di messaggi.

2 Iniziare il download

Premere la manopola [AUD].

Viene visualizzato "DOWNLOADING".

Al termine del download, viene visualizzato "COMPLETE".

3 Uscire dal modo di download SMS

Premere il tasto [SEARCH].



- Il telefono cellulare deve supportare la trasmissione di SMS tramite Bluetooth. Potrebbe essere necessario regolare l'impostazione nel telefono cellulare. Se il telefono cellulare non supporta la funzione SMS, la voce download SMS nel modo Controllo funzioni non viene visualizzata.
- Quando si scaricano messaggi SMS dal telefono cellulare, i messaggi da leggere nel telefono vengono aperti sull'unità.
- È possibile scaricare fino a 75 messaggi SMS già letti e non ancora letti rispettivamente.

Funzionamento di base del telecomando

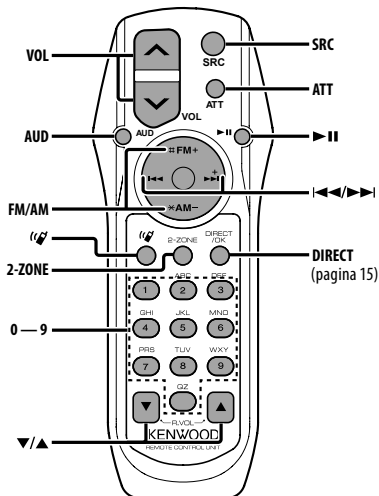

Controllo generale

Controllo del volume [VOL]

Selezione della sorgente [SRC]

Riduzione del volume [ATT]

Alla seconda pressione del tasto, il livello del volume ritorna al livello precedente.

In controllo audio

Selezione della voce audio [AUD]

Regolazione della voce audio [VOL]



- Fare riferimento a <Controllo audio> (pagina 20) per il metodo operativo, quale la procedura di controllo audio ed altre operazioni.

Controllo Dual Zone

Attivazione/disattivazione del sistema Dual Zone [2-ZONE]

Controllo del volume del canale posteriore [▲]/[▼]

Con la sorgente sintonizzatore

Selezione della banda [FM] / [AM]

Selezione della stazione [◀◀]/[▶▶]

Richiamo delle stazioni preselezionate [1] — [6]

Con la sorgente CD/USB

Selezione della musica [◀◀]/[▶▶]

Selezione della cartella [FM] / [AM]

Pausa/riproduzione [▶▶]

Controllo telefono vivavoce

Effettuare una chiamata

Accedere al modo di selezione del metodo di composizione [(☞)]

Selezionare un metodo di composizione [AUD]

Inserimento di un numero

Operazione	Funzionamento
Inserisce un numero.	Tasti [0] — [9]
inserisce "+".	Tasto [▶▶]
inserisce "#".	Tasto [FM]
inserisce "*".	Tasto [AM]
Cancella il numero di telefono inserito.	Tasto [◀◀]

Effettuare una chiamata [DIRECT]

Ricevere una chiamata

Rispondere a una chiamata [(☞)]

Commutare tra il modo telefonata privata e il modo telefonata vivavoce [▶▶]

Chiamata in attesa

Rispondere a una chiamata in entrata mettendo in attesa la chiamata corrente [(☞)]

Rispondere ad un'altra chiamata in entrata dopo aver terminato la chiamata corrente [SRC]

Continuare la chiamata corrente [1]

Durante una chiamata

Terminare la chiamata [SRC]

Regolare il volume della voce [VOL]

Funzionamento di base del telecomando

Inserimento e sostituzione della batteria

Utilizzare due batterie "AA"/"R6".

Per rimuovere il coperchio, farlo scorrere e contemporaneamente premerlo verso il basso, come illustrato.

Inserire le batterie con le polarità + e - allineate correttamente, seguendo l'illustrazione all'interno del vano.

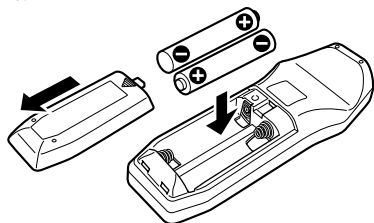

AVVERTENZA

- Non lasciare la batteria in prossimità di fiamme o esposta alla luce solare diretta. Si potrebbero provocare fiamme, un'esplosione o un calore eccessivo.
- Non collocare il telecomando in luoghi caldi quali il cruscotto.

Appendice

File audio

• File audio riproducibili

AAC-LC (.m4a), MP3 (.mp3), WMA (.wma)

• Dischi riproducibili

CD-R/RW/ROM

• Formati file disco riproducibili

ISO 9660 Level 1/2, Joliet, Romeo, Nomi file lunghi.

• Dispositivi USB riproducibili

Dispositivo di archiviazione di massa USB

• Formati file system dispositivo USB riproducibili

FAT16, FAT32

Anche se i file audio rispettano gli standard sopra elencati, la riproduzione potrebbe non essere possibile a causa del tipo o delle condizioni del supporto o del dispositivo.

• Ordine di riproduzione del file audio

Nell'esempio riportato di seguito relativo a una struttura ad albero delle cartelle/dei file, i file vengono riprodotti in ordine da ① a ⑩.

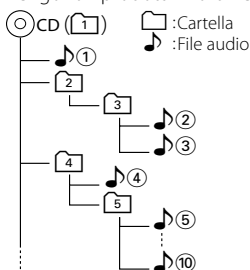

Sul sito www.kenwood.com/audiofile/ è disponibile un manuale online relativo ai file audio. Al suo interno sono contenute informazioni dettagliate non riportate in questo manuale. Si consiglia pertanto di leggere anche il manuale online.



- In questo manuale la parola "dispositivo USB" si riferisce a memorie flash e lettori audio digitali con terminali USB.
- Il termine "iPod" nel presente manuale indica l'iPod o l'iPhone collegato tramite il cavo di collegamento iPod* (accessorio opzionale).

* Non supportato nel modello KCA-iP500.

Fare riferimento al sito Internet per informazioni sugli iPod e sui cavi di collegamento iPod collegabili.

www.kenwood.com/ipod/kca_ip/

Dispositivo USB

- Se si avvia la riproduzione dopo aver collegato l'iPod, vengono riprodotti per primi i brani dell'iPod. In questo caso, viene visualizzato il messaggio "RESUMING" senza il nome di una cartella, ecc. Cambiando la voce di ricerca vengono visualizzate le informazioni corrette.
- Non è possibile controllare l'iPod se "KENWOOD" o "✓" è visualizzato sull'iPod.
- Quando il dispositivo USB è collegato a questa unità, è possibile caricarlo se l'unità è collegata all'alimentazione.
- Installare il dispositivo USB in un punto in cui non sia di intralcio al conducente.
- Non è possibile collegare un dispositivo USB tramite un hub USB e un multiletto per schede.
- Fare delle copie di backup dei file audio usati con questa unità. I file possono essere cancellati a seconda delle condizioni operative del dispositivo USB.
- Non saremo responsabili per eventuali danni dovuti alla cancellazione dei dati memorizzati.
- Nessun dispositivo USB è fornito in dotazione con questa unità. Il dispositivo USB deve essere acquistato separatamente.
- Per il collegamento del dispositivo USB si consiglia di usare un cavo CA-U1EX (accessorio opzionale). La riproduzione normale non è garantita quando si usa un cavo diverso da quello USB compatibile. Il collegamento di un cavo la cui lunghezza totale supera 5 m può causare una riproduzione anomala.

Telefono cellulare

Questa unità è conforme alle seguenti specifiche Bluetooth:

Versione	Standard Bluetooth vers. 2.0
Profilo	HFP (Hands Free Profile) OPP (Object Push Profile) PBAP (Phonebook Access Profile) SYNC (Synchronization Profile)

Per i telefoni cellulari compatibili, visitare il sito Internet:

<http://www.kenwood.com/bt/information/>



- La conformità allo Standard Bluetooth delle unità con tecnologia Bluetooth è stata certificata secondo la procedura prescritta da Bluetooth SIG. Tuttavia, queste unità potrebbero non essere in grado di comunicare con alcuni tipi di telefoni cellulari.
- HFP è un profilo usato per effettuare chiamate in vivavoce.
- OPP è un profilo usato per trasferire dati (come ad esempio la rubrica telefonica) tra le unità.

Appendice

Informazioni per il funzionamento dell'unità KCA-BT200 (opzionale)

Per il funzionamento consultare il capitolo Model-B-2 delle istruzioni per l'uso di KCA-BT200 e la tabella qui di seguito.

Note utilizzate nel Manuale d'istruzioni di KCA-BT200	Funzionamento
Tasto ▶ 	Manopola [AUD]
Manopola di controllo	Manopola [AUD]
Premere il tasto [AUTO]/[TI]	Premete il tasto ▶ per almeno 1 secondo.
Spingere la manopola di controllo verso l'alto o verso il basso	Spingere la manopola [AUD] verso l'alto o verso il basso
Spingere la manopola di controllo verso sinistra o verso destra	Spingere la manopola [AUD] verso sinistra o verso destra

Informazioni per il funzionamento dell'unità KCA-BT100 (opzionale)

Osservare tuttavia che i seguenti metodi di controllo del funzionamento di quest'unità possono essere diversi rispetto alle descrizioni fornite nel manuale d'istruzioni; per questo motivo, fare riferimento alle seguenti istruzioni addizionali.

<Composizione rapida>

1. Premere la manopola [AUD]. Selezionare il display "NUMBER DIAL".
2. Premere il tasto [SEARCH].
3. Selezionare il numero da richiamare ruotando la manopola [AUD].
4. Premere la manopola [AUD].

<Registrazione nell'elenco numeri rapidi>

1. L'operazione è la stessa. Consultare il manuale d'istruzioni di KCA-BT100.
2. Premere il tasto [SEARCH].
3. Selezionare il numero da memorizzare ruotando la manopola [AUD].
4. Premete la manopola [AUD] per almeno 2 secondi.

<Cancellazione di un numero di telefono cellulare registrato>

- 1-3. L'operazione è la stessa. Consultare il manuale d'istruzioni di KCA-BT100.
4. Premere la manopola [AUD] per almeno 1 secondo.
5. Premere il tasto [SEARCH].

<Sistema menu>

Per informazioni sulle operazioni di menu, fare riferimento alla sezione <Controllo funzioni> in questo manuale di istruzioni.

Informazioni sul display

Lo stato del telefono cellulare è riportato nel display dello stato di questa unità. Inoltre, alcuni display sono diversi da quanto indicato nella descrizione del manuale d'istruzioni di KCA-BT100.

Display del manuale d'istruzioni di KCA-BT100	Display effettivi in questa unità
"DISCONCT"	"HF DISCONCT"
"CONNECT"	"HF CONNECT"
"PHN-DEL"	"DEVICE DEL"
"P-STATUS"	"DVC STATUS"
"BT-CON Y"	"HF CONNECT Y"
"BT-CON N"	"HF CONNECT N"

Glossario menu

- **AF (ricerca delle frequenze alternative)**
Quando la ricezione è scarsa, l'unità cerca automaticamente lo stesso programma da una stazione RDS con una migliore ricezione.
- **AMP**
Selezionando "OFF", l'amplificatore integrato si spegne. Lo spegnimento dell'amplificatore integrato migliora la qualità dell'audio dell'uscita preamplificata.
- **AUTO ANS (impostazione dell'intervallo di tempo per la risposta automatica)**
Con questa funzione l'unità risponde automaticamente alle chiamate dopo l'intervallo di tempo impostato per la risposta automatica.
"OFF": Non risponde automaticamente alle chiamate.
"0": Risponde automaticamente alle chiamate subito.
"1s" - "99s": Risponde automaticamente alle chiamate dopo 1 - 99 secondi.



- Se l'intervallo impostato nel telefono cellulare è inferiore a quello impostato nell'unità, viene usato quello del telefono cellulare.
- Questa funzione non funziona per le chiamate in attesa.
- **AUX**
Quando è impostato su ON, è possibile selezionare la sorgente ausiliaria AUX.
ON1: Consente la selezione della sorgente ausiliaria. Utilizzare questa impostazione se il terminale ausiliario integrato è sempre collegato all'apparecchio esterno.
ON2: Attiva la funzione dell'attenuatore durante l'accensione con sorgente ausiliaria selezionata. Annullare la funzione dell'attenuatore ruotando la manopola del volume in senso orario durante l'ascolto del contenuto audio dell'apparecchio esterno.
OFF: Disabilitare la selezione della sorgente ausiliaria. Utilizzare questa impostazione quando il terminale ausiliario integrato non viene utilizzato.
- **CALL BEEP (Impostazione di un segnale acustico per le chiamate in entrata)**
È possibile fare in modo che l'altoparlante emetta un segnale acustico quando è in arrivo una chiamata.

"ON": Viene emesso un segnale acustico.
"OFF": Il segnale acustico viene annullato.

• CD READ

Imposta il metodo per la lettura del CD. Quando è impossibile riprodurre un CD di formato speciale, impostare questa funzione su "2" a riproduzione forzata. Si prega di notare che alcuni CD musicali potrebbero non essere riproducibili anche quando vengono impostati su "2". Inoltre, i file audio non possono essere riprodotti quando vengono impostati su "2". Normalmente, tenere questa impostazione su "1".

- 1 : Distingue automaticamente tra disco file audio e CD musicale durante la riproduzione di un disco.
- 2 : Forza la riproduzione come CD musicale.

• DISPLAY

Se non si esegue alcuna operazione per almeno 5 secondi quando "OFF" è selezionato, il display si spegne. Nel modo di impostazione, il display non si spegne neppure dopo 5 secondi.

• DTA (Digital Time Alignment)

Eseguire la regolazione fine del ritardo dell'uscita dell'altoparlante specificato in <Selezione cabina> (pagina 23) per ottenere un ambiente più adatto per il veicolo.

Le impostazioni del ritardo sono identificate e compensate automaticamente specificando le distanze di ciascun altoparlante dal centro dell'interno del veicolo.

- 1 Impostare le posizioni anteriore e posteriore e l'altezza del punto di riferimento in base alla posizione delle orecchie della persona seduta davanti e impostare le posizioni sinistra e destra nel centro dell'interno del veicolo.
- 2 Misurare le distanze dal punto di riferimento agli altoparlanti.
- 3 Calcolare la differenza di distanza in base all'altoparlante più lontano.

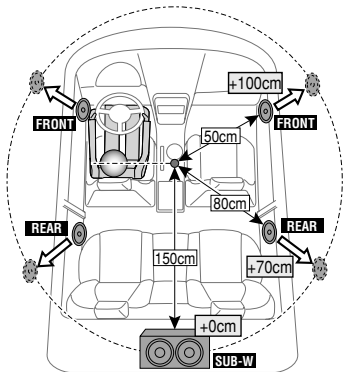

• DVC STATUS (visualizza lo stato del dispositivo Bluetooth)

È possibile visualizzare lo stato di connessione, l'intensità del segnale e il livello della batteria.

: Livello della batteria del telefono cellulare.

Completamente carica

Quasi

completamente scarica

: Intensità di segnale del telefono cellulare.

Massimo Minimo



- Le icone non vengono visualizzate se non è possibile ottenere informazioni dal telefono cellulare.
- Poiché il numero di passi dell'unità di controllo è diverso da quello del telefono cellulare, gli stati visualizzati sull'unità di controllo potrebbero non corrispondere a quelli visualizzati sul telefono cellulare.

• HIGHWAY-SND (rumori autostradali)

Aumenta il volume dei suoni più deboli coperti dai rumori del traffico per rendere il suono più udibile. Inoltre accentua il suono dei bassi coperto dai rumori del traffico per renderlo più dinamico.

• MIC GAIN

Regola la sensibilità del microfono integrato per la telefonata. Regolare la voce dell'utente chiamante. Impostare su "+" aumenta il volume della voce.

• NEWS (bollettino notiziario con impostazione timeout)

Riceve automaticamente il bollettino notiziario quando inizia. Impostare l'intervallo di tempo per la disattivazione dell'interruzione dopo l'inizio di un altro bollettino notiziario.

Il passaggio da "NEWS 00M" a "NEWS 90M" attiva questa funzione.

Se il bollettino notizie inizia quando la funzione è attivata, viene visualizzato "TRAFFIC" e vengono ricevute le notizie. Se è stato impostato "20M", la ricezione di un altro bollettino notiziario non inizierà per 20 minuti.

Il volume del notiziario è allo stesso livello impostato per le informazioni sul traffico.

• NR LEVEL

Riduce i rumori dell'ambiente circostante senza cambiare il volume del microfono integrato. Regolare la voce dell'utente chiamante quando non è chiara. Impostare su "+" aumenta la riduzione del rumore.

• POWER OFF (Timer di spegnimento)

Impostazione del timer per spegnere automaticamente quest'unità, quando il modo di attesa si protrae nel tempo.

Utilizzare quest'impostazione per evitare di scaricare la batteria del veicolo.

--- : La funzione del timer di spegnimento automatico è disattivata.

Appendice

20min: Spegne l'unità dopo 20 minuti.
(impostazione di fabbrica)

40min: Spegne l'unità dopo 40 minuti.

60min: Spegne l'unità dopo 60 minuti.

• RUSSIAN (impostazione della lingua russa)

Quando questa impostazione è attiva, le seguenti stringhe di carattere vengono visualizzate in russo: Nome cartella/ Nome file/ Titolo brano/ Nome artista/ Nome album/ KCA-BT200/BT100 (accessorio opzionale)



• SEEK (selezione del modo di sintonizzazione)

Selezionare il modo di sintonizzazione della radio.

Modo di sintonizzazione	Display	Funzionamento
Ricerca automatica	"AUTO1"	Ricerca automatica di una stazione.
Ricerca delle stazioni preselezionate	"AUTO2"	Ricerca nell'ordine delle stazioni memorizzate nella memoria delle preselezioni.
Manuale	"MANUAL"	Sintonizzazione manuale.

• SP SEL (Impostazione degli altoparlanti per l'uscita vocale)

È possibile specificare gli altoparlanti per l'uscita vocale.

"FRONT": La voce viene emessa dagli altoparlanti anteriore-sinistro e anteriore-destro.

"F-R": La voce viene emessa dall'altoparlante anteriore destro.

"F-L": La voce viene emessa dall'altoparlante anteriore sinistro.



- Selezionare l'altoparlante più lontano dal microfono per prevenire distorsioni o echi.

• SUPREME

Tecnologia per estrapolare e integrare con l'algoritmo proprietario il raggio ad alta frequenza che viene interrotto durante la codifica a una bassa velocità di bit (inferiore a 128 Kbps; la frequenza di campionamento è 44,1 kHz).

L'integrazione viene ottimizzata dal formato di compressione (AAC, MP3 o WMA) ed elaborata in base alla velocità dei bit.

L'effetto è trascurabile con la musica che viene codificata ad un'elevata velocità di bit, a una velocità di bit variabile o con un raggio minimo di alta frequenza.

• SUPREME PLUS

Versione migliorata di SUPREME. Compensa la chiarezza e la trasparenza della voce in file audio

compressi e CD-DA musicali per realizzare un suono vocale altamente realistico.

• SWPRE (commutazione uscita preamplificata)

Commuta l'uscita preamplificata tra l'uscita posteriore ("REAR") e l'uscita del subwoofer ("SUB-W").

• ZONE2 (Dual Zone)

Impostare la destinazione (altoparlante anteriore "FRONT" o altoparlante posteriore "REAR") della sorgente secondaria (AUX IN) quando la funzione Dual Zone è attivata.

Questo prodotto non è installato dal produttore di un veicolo della linea di produzione, né dall'importatore professionale di un veicolo negli stati membri della UE.

Informazioni sullo smaltimento delle vecchie apparecchiature elettriche ed elettroniche e le batterie (valido per i paesi europei che hanno adottato sistemi di raccolta separata)



I prodotti e le batterie recanti il simbolo di un contenitore di spazzatura su ruote barrato non possono essere smaltiti insieme ai normali rifiuti di casa.



I vecchi prodotti elettrici ed elettronici e le batterie devono essere riciclati presso una apposita struttura in grado di trattare questi prodotti e di smaltirne i loro componenti. Per conoscere dove e come recapitare tali prodotti nel luogo a voi più vicino, contattare l'apposito ufficio comunale. Un appropriato riciclo e smaltimento aiuta a conservare la natura e a prevenire effetti nocivi alla salute e all'ambiente.



Nota: Il simbolo "Pb" sotto al simbolo delle batterie indica che questa batteria contiene piombo.

Etichetta per i prodotti che impiegano raggi laser (tranne per alcune aree)

**CLASS 1
LASER PRODUCT**

L'etichetta si trova sul rivestimento o sulla scatola e serve ad avvertire che il componente impiega raggi laser che sono stati classificati come classe 1. Ciò significa che l'apparecchio utilizza raggi laser di una classe inferiore. Non c'è alcun pericolo di radiazioni pericolose all'esterno dell'apparecchio.

Accessori/ Procedimento per l'installazione

Accessori

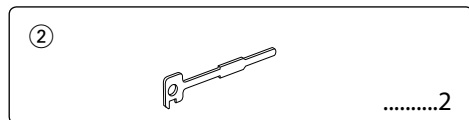
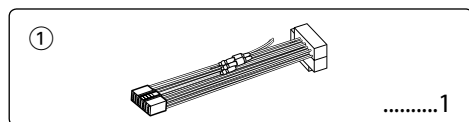

Procedimento per l'installazione

1. Per evitare cortocircuiti, estrarre la chiavetta dall'interruttore di accensione e scollegare il terminale negativo \ominus della batteria.
2. Eseguire correttamente i collegamenti dei cavi di ingresso ed uscita per ogni unità.
3. Collegare il cavo al fascio di cavi.
4. Prendere il connettore B nel fascio dei cavi e collegarlo al connettore degli altoparlanti nel veicolo.
5. Prendere il connettore A nel fascio dei cavi e collegarlo al connettore di alimentazione esterna nel veicolo.
6. Collegare il connettore del fascio di cavi all'unità.
7. Installare l'unità nell'automobile.
8. Ricollegare il terminale negativo \ominus della batteria.
9. Premere il tasto di ripristino.



- Il montaggio e il cablaggio di questo prodotto richiedono conoscenze specifiche ed esperienza. Per motivi di sicurezza, affidare il montaggio e il cablaggio a dei professionisti.
- Alimentare l'unità esclusivamente con una tensione nominale di 12 V CC, con polo negativo a massa.
- Non installare l'unità in un luogo esposto a luce solare diretta o a calore o umidità eccessivi. Evitare anche luoghi molto polverosi o soggetti a schizzi d'acqua.
- Non usare viti diverse da quelle in dotazione. Usare esclusivamente le viti in dotazione. L'uso di viti diverse potrebbe causare danni all'unità principale.
- Se non viene attivata l'alimentazione (viene visualizzato "PROTECT"), il cavo dell'altoparlante potrebbe avere subito un cortocircuito oppure aver toccato il telaio del veicolo, attivando la funzione di protezione. Controllare quindi il cavo dell'altoparlante.
- Accertarsi che tutte le connessioni via cavo siano eseguite saldamente inserendo i jack fino a bloccarli completamente.
- Se l'interruttore di accensione del proprio veicolo non è dotato di posizione ACC o se il cavo di accensione è

collegato ad una fonte di alimentazione con tensione costante come il cavo della batteria, l'alimentazione dell'unità non sarà collegata all'interruttore di accensione (cioè l'unità non si accenderà e non si spegnerà in sincronizzazione con l'accensione e lo spegnimento del motore). Se si vuole collegare l'alimentazione dell'unità all'accensione, collegare il cavo di accensione a una sorgente di alimentazione che possa essere attivata e disattivata con la chiave di accensione.

- Utilizzare un adattatore di conversione disponibile in commercio se il connettore non entra nella presa del veicolo.
- Isolare i cavi non collegati con del nastro isolante in vinile o un altro materiale simile. Per evitare cortocircuiti, non rimuovere le protezioni alle estremità dei cavi non collegati o dei terminali.
- Se il pannello dei comandi ha un coperchio, assicurarsi di installare l'unità in modo tale che il frontalino non sbatta contro il coperchio quando si apre e si chiude.
- Se un fusibile salta, assicurarsi innanzitutto che i cavi non siano in contatto, con la possibilità di provocare un cortocircuito, quindi sostituire il vecchio fusibile con uno nuovo della stessa potenza.
- Collegare i cavi degli altoparlanti correttamente ai terminali ai quali corrispondono. L'unità potrebbe danneggiarsi o non funzionare se i cavi \ominus vengono condivisi o messi a terra su qualsiasi parte metallica del veicolo.
- Dopo aver installato l'unità, controllare che le luci dei freni, i lampeggianti, i tergicristalli ecc. del veicolo funzionino correttamente.
- Installare l'unità in modo tale che l'angolo di montaggio sia di 30° o inferiore.
- La ricezione potrebbe essere ridotta se sono presenti oggetti metallici vicino all'antenna Bluetooth.



Unità antenna Bluetooth

Per una buona ricezione

Per garantire una buona ricezione, osservare ciò che segue:

- Utilizzare il telefono cellulare entro la distanza del raggio visivo di 10 m. Il raggio di comunicazione potrebbe essere ridotto a seconda dell'ambiente circostante. Il raggio di comunicazione risulta altresì ridotto quando è presente un ostacolo tra la presente unità e il telefono cellulare. Il raggio di comunicazione sopra indicato (10m) non è sempre garantito.
- Se nelle vicinanze è presente una stazione di radiodiffusione o un walkie-talkie, potrebbero verificarsi delle interferenze nella comunicazione a causa del segnale troppo forte.

Collegamento dei cavi ai terminali

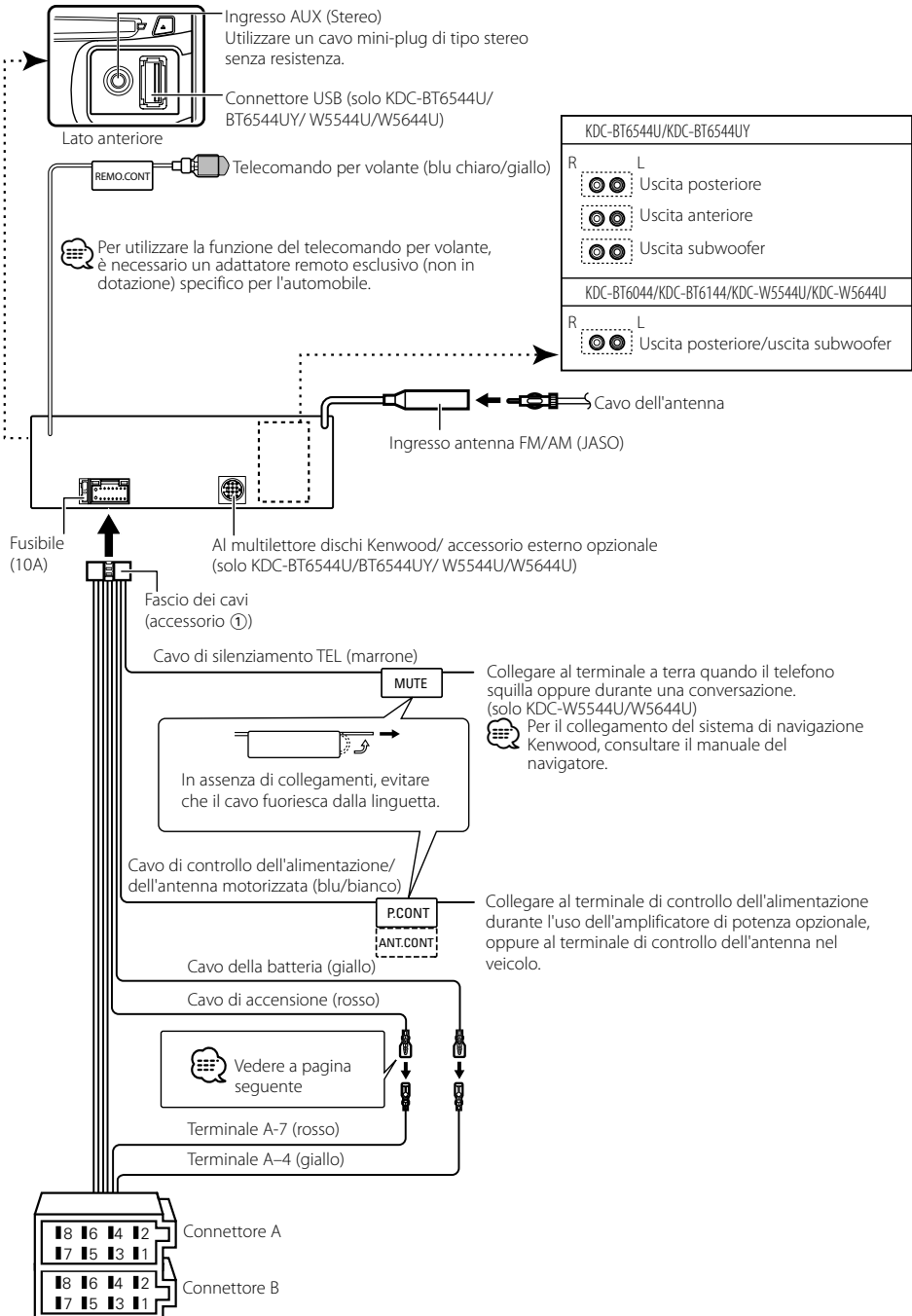

Guida alle funzioni dei connettori

Numeri dei terminali per i connettori ISO	Colore del cavo	Funzioni
Connettore di alimentazione esterna		
A-4	Giallo	Batteria
A-5	Blu/bianco	Controllo alimentazione
A-6	Arancione/bianco	Dimmer
A-7	Rosso	Accensione (ACC)
A-8	Nero	Collegamento a terra (massa)
Connettore altoparlante		
B-1	Porpora	Posteriore destro (+)
B-2	Porpora/nero	Posteriore destro (-)
B-3	Grigio	Anteriore destro (+)
B-4	Grigio/nero	Anteriore destro (-)
B-5	Bianco	Anteriore sinistro (+)
B-6	Bianco/nero	Anteriore sinistro (-)
B-7	Verde	Posteriore sinistro (+)
B-8	Verde/nero	Posteriore sinistro (-)

▲ AVVERTENZA

Collegamento del connettore ISO

La disposizione dei terminali per i connettori ISO dipende dal tipo di veicolo di cui si è in possesso. Accertarsi di eseguire i collegamenti corretti per evitare danni all'unità.

Il collegamento default per il fascio dei cavi è descritto in [1] qui sotto. Se i terminali del connettore ISO sono impostati come descritto in [2], eseguire il collegamento come illustrato. Per installare questa unità nei veicoli **Volkswagen**, assicurarsi di ricollegare il cavo come mostrato di seguito al punto [2].

[1] (Impostazione default) Il terminale A-7 (rosso) del connettore ISO del veicolo è collegato all'accensione e il terminale A-4 (giallo) è collegato alla fonte di alimentazione costante.

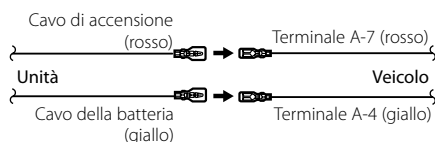

[2] Il terminale A-7 (rosso) del connettore ISO del veicolo è collegato alla fonte di alimentazione costante e il terminale A-4 (giallo) è collegato alla chiavetta di accensione del veicolo.

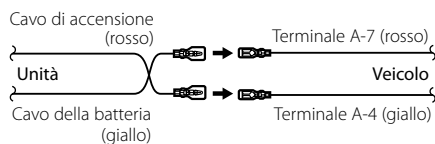

Installazione/rimozione dell'unità

Installazione

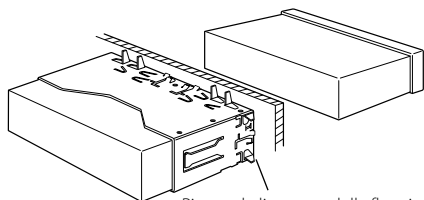

Piegare le linguette della flangia di montaggio con un cacciavite o un attrezzo simile e applicarla in posizione.



- Accertarsi che l'unità sia installata saldamente in posizione. Se l'unità è instabile, possono verificarsi problemi di funzionamento (per esempio, possono verificarsi interruzioni di suono).

Rimozione dell'intelaiatura di gomma dura

- 1 Far scattare i perni di attivazione dello strumento di rimozione e rimuovere i due blocchi dal livello superiore. Sollevare l'intelaiatura e tirarla in avanti come illustrato nell'immagine.

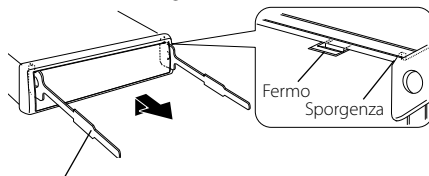

Accessorio②
Strumento per la rimozione

- 2 Una volta rimosso il livello superiore, rimuovere le due posizioni inferiori.



- L'intelaiatura può essere rimossa dal lato inferiore nella stessa maniera.

Rimozione dell'unità

- 1 Fare riferimento alla sezione <Rimozione dell'intelaiatura di gomma dura>, quindi rimuovere l'intelaiatura di gomma dura.
- 2 Inserire completamente i due strumenti di rimozione nelle fessure su ogni lato, come illustrato.
- 3 Premere lo strumento di rimozione verso il basso durante l'inserimento ed estrarre l'unità a metà.

Accessorio②

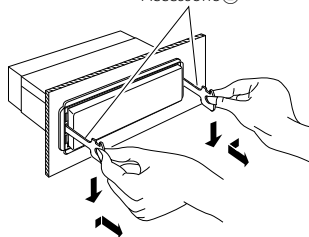

- Fare attenzione a non ferirsi con lo strumento di rimozione.

- 4 Tirare l'unità con le mani fino a farla uscire completamente, facendo attenzione a non lasciarla cadere.

AVVERTENZA

Installare l'unità nella console del proprio veicolo.

Non toccare le parti metalliche dell'unità durante e subito dopo l'uso. Le parti metalliche, come il dissipatore e l'involucro si surriscaldano.

Guida alla soluzione di problemi

Alcune funzioni di questa unità potrebbero essere disabilitate a causa di alcune impostazioni eseguite sulla stessa.

- 1** • **Impossibile impostare il subwoofer.**
- **Impossibile impostare il filtro passa basso.**
- **Nessuna uscita dal subwoofer.**
 - ▶ La voce <Uscita subwoofer> in <Funzionamento di base> (pagina 4) non è attivata.
 - L'uscita preamplificata non è impostata su subwoofer.
☞ "SWPRE" di <Controllo funzioni> (pagina 6)

- 1** • **Impossibile registrare un codice di sicurezza.**
- **Impossibile impostare il display.**
 - ▶ <Impostazione del modo dimostrativo> (pagina 20) non è disattivato.

Ciò che può sembrare un problema di funzionamento dell'unità può essere in realtà soltanto il risultato di operazioni o collegamenti errati. Prima di rivolgersi ad un centro di assistenza, è consigliabile eseguire i controlli indicati nella tabella sottostante.

Generale

- ?** **Non si sente il tono di conferma dei tasti.**
 - ✓ Si sta usando la presa di uscita preamplificata.
☞ Non è possibile emettere il tono di conferma dei tasti dalla presa di uscita preamplificata.

Sorgente sintonizzatore

- ?** **La ricezione radio è scarsa.**
 - ✓ L'antenna dell'automobile non è estesa.
☞ Estrarre completamente l'antenna.

Sorgente disco

- ?** **Il disco specificato non viene riprodotto, ma un altro disco viene riprodotto al suo posto.**
 - ✓ Il CD specificato è sporco.
☞ Pulire il CD come indicato nella sezione <Modo d'impiego dei CD> (pagina 3).
 - ✓ Il disco è inserito in una fessura del caricatore diversa da quella specificata.
☞ Estrarre il caricatore e controllare il numero del disco specificato.
 - ✓ Il disco è graffiato.
☞ Usare un altro disco.

Sorgente file audio

- ?** **L'audio salta quando viene riprodotto un file audio.**
 - ✓ Il supporto è graffiato o sporco.
☞ Pulire il CD come indicato nella sezione <Modo d'impiego dei CD> (pagina 3).
 - ✓ Le condizioni di registrazione non sono buone.
☞ Registrare nuovamente il supporto o utilizzarne un altro.

Vivavoce

- ?** **Il volume in modo vivavoce è basso.**
 - ✓ Il volume del vivavoce è impostato su un livello troppo basso.
☞ È possibile regolare il volume del vivavoce separatamente. Regolarlo durante chiamate in modo vivavoce. "MENU" > "MIC GAIN" e "NR LEVEL" <Controllo funzioni> (pagina 6).

- ?** **Non si sente alcun suono dagli altoparlanti posteriori.**
 - ✓ È attivo il modo vivavoce.
☞ Non si sente alcun suono dagli altoparlanti posteriori in modo vivavoce.

- ?** **Non viene emesso alcun segnale acustico quando è in arrivo una chiamata.**
 - ✓ Questa funzione potrebbe non essere disponibile su alcuni telefoni cellulari.
☞ "MENU" > "CALL BEEP" di <Controllo funzioni> (pagina 6) è impostato su ON.

- ?** **Riconoscimento vocale impossibile.**
 - ✓ Il finestrino del veicolo è aperto.
☞ Se ci sono molti rumori circostanti, il riconoscimento vocale non può essere effettuato correttamente. Chiudere i finestrini per ridurre i rumori.
 - ✓ Voce bassa.
☞ Se la voce è troppo bassa, il riconoscimento vocale non può essere effettuato correttamente. Parlare al microfono con voce un po' più alta e naturale.
 - ✓ La persona che pronuncia l'etichetta vocale non è la stessa persona che l'ha registrata.
☞ Il riconoscimento vocale è possibile solo per la voce che ha registrato l'etichetta vocale.

I messaggi mostrati di seguito visualizzano sul display i problemi del sistema.

- TOC ERROR: • Non è stato inserito alcun disco nel caricatore.
• Il CD è sporco. Il CD è stato inserito capovolto. Il CD è graffiato.
- ERROR 05: Impossibile leggere il disco.
- ERROR 77: L'unità non funziona correttamente.
⇨ Premere il tasto di ripristino sull'unità. Se il codice "ERROR 77" non scompare, rivolgetevi al centro di assistenza più vicino.
- ERROR 99: Si è verificato un problema con il caricatore o un malfunzionamento dell'unità.
⇨ Controllare il caricatore. Quindi premere il tasto di ripristino sull'unità. Se il codice "ERROR 99" non scompare, rivolgetevi al centro di assistenza più vicino.
- IN (lampeggia): Il lettore CD non funziona correttamente.
⇨ Reinserire il CD. Se è impossibile espellere il CD o se il display continua a lampeggiare anche se il CD è stato reinserito correttamente, spegnete l'unità e rivolgetevi al centro di assistenza più vicino.

Guida alla soluzione di problemi

PROTECT (lampeggia):	Cortocircuito del cavo dell'altoparlante oppure contatto tra lo stesso e il telaio del veicolo con la successiva attivazione della funzione di protezione. ❖ Collegare o isolare correttamente il cavo dell'altoparlante e premere il pulsante ripristino. Se il codice "PROTECT" non scompare, rivolgetevi al centro di assistenza più vicino.	NO ENTRY:	Il telefono cellulare non è stato registrato (accoppiamento).
NA FILE:	Un file audio è riprodotto con un formato non ammesso da quest'unità.	HF DISCONCT:	L'unità non è in grado di comunicare con il telefono cellulare.
COPY PRO:	Riproduzione di un file protetto da copia.	HF ERROR 07:	Non è possibile accedere alla memoria. ❖ Spegner e riaccendere l'unità. Se viene ancora visualizzato questo messaggio, premere il tasto di ripristino sull'unità di controllo.
READ ERROR:	Il file system del dispositivo USB collegato presenta un errore. ❖ Copiare nuovamente i file e le cartelle del dispositivo USB. Se il messaggio di errore è ancora visualizzato, inizializzare il dispositivo USB oppure utilizzare altri dispositivi USB.	HF ERROR 68:	L'unità non è in grado di comunicare con il telefono cellulare. ❖ Spegner e riaccendere l'unità. Se viene ancora visualizzato questo messaggio, premere il tasto di ripristino sull'unità di controllo.
NO DEVICE:	Il dispositivo USB è selezionato come sorgente anche se nessun dispositivo USB è stato collegato. ❖ Selezionare una sorgente qualsiasi diversa da USB. Collegare un dispositivo USB e cambiare di nuovo la sorgente ad USB.	UNKNOWN:	Impossibile rilevare il dispositivo Bluetooth.
N/A DEVICE:	• È stato collegato un dispositivo USB non ammesso. • Il collegamento all'iPod non si è concluso con successo. ❖ Verificare che l'iPod collegato sia un iPod supportato. Vedere <File audio> (pagina 35) per informazioni sugli iPod supportati.	DEVICE FULL:	Sono già stati registrati 5 dispositivi Bluetooth. Non è possibile registrare altri dispositivi Bluetooth.
NO MUSIC DATA/ERROR 15:	• Il dispositivo USB non contiene alcun file audio riproducibile. • È stato riprodotto un supporto contenente dati che l'unità non è in grado di riprodurre.	PIN CODE NG:	Il codice PIN è errato.
USB ERROR:	Potrebbe essersi verificato qualche problema al dispositivo USB collegato. ❖ Rimuovere il dispositivo USB, quindi portare l'interruttore di accensione su ON. Se viene visualizzato nuovamente lo stesso display, utilizzare un altro dispositivo USB.	CONNECT NG:	Impossibile collegare l'unità al dispositivo.
iPod ERROR:	Il collegamento all'iPod non si è concluso con successo. ❖ Rimuovere il dispositivo USB e ricollegarlo. ❖ Verificare che sia installata l'ultima versione del software per l'iPod.	PAIRING NG:	Errore di accoppiamento.
USB REMOVE (lampeggio):	È stato selezionato il modo di rimozione per il dispositivo USB/iPod. È possibile rimuovere il dispositivo USB/iPod in condizioni di sicurezza.	NO MATCHING:	L'etichetta vocale è errata. Impossibile riconoscere la voce a causa di un'etichetta vocale non registrata ecc.
NO NUMBER:	• L'identificativo di chiamata dell'utente chiamante è nascosto. • Non vi sono dati sul numero di telefono.	TOO SOFT:	La voce è troppo bassa, riconoscimento vocale impossibile.
NO DATA:	• L'elenco delle chiamate in uscita è vuoto. • L'elenco delle chiamate in entrata è vuoto. • L'elenco delle chiamate senza risposta è vuoto. • Non è presente una rubrica.	TOO LOUD:	La voce è troppo alta, riconoscimento vocale impossibile.
		TOO LONG:	La parola o frase pronunciata è troppo lunga, riconoscimento vocale impossibile.
		NO PHONEBOOK:	Non vi sono dati nella rubrica.
		NO MESSAGE:	Nessun messaggio di testo nella cartella messaggi in arrivo.
		NO RECORD:	L'etichetta vocale non è registrata nella rubrica.
		MEMORY FULL:	Il numero di etichette vocali ha raggiunto il numero massimo consentito per la memorizzazione nella rubrica.
		FAV: NO MEMORY:	La procedura non è registrata nella memoria di preselezione dei Preferiti
		NO ACCESS:	La procedura preselezionata con il controllo preferiti non può essere disponibile. Il contenuto della preselezione potrebbe non essere richiamato a seconda della sorgente o del modo.
		NO VOICE:	Nessuna chiamata.
		NO PANEL:	Il frontalino dell'unità slave collegata a questa unità è stato rimosso.

Specifiche

Sezione del sintonizzatore FM

- Gamma di frequenza (passi da 50 kHz)
 - : 87,5 MHz — 108,0 MHz
- Sensibilità utile (S/R = 26 dB)
 - : 0,7 μ V/75 Ω
- Sensibilità silenziamento (S/R = 46 dB)
 - : 1,6 μ V/75 Ω
- Risposta di frequenza (\pm 3,0 dB)
 - : 30 Hz – 15 kHz
- Rapporto segnale/rumore (MONO)
 - : 65 dB
- Selettività (DIN) (\pm 400 kHz)
 - : \geq 80 dB
- Separazione stereo (1 kHz)
 - : 35 dB

Sezione del sintonizzatore MW

- Gamma di frequenza (passi da 9 kHz)
 - : 531 kHz – 1611 kHz
- Sensibilità utile (S/R = 20 dB)
 - : 25 μ V

Sezione del sintonizzatore LW

- Gamma di frequenza
 - : 153 kHz – 281 kHz
- Sensibilità utile (S/R = 20 dB)
 - : 45 μ V

Sezione Bluetooth (KDC-BT6544U/BT6544UY/BT6044/BT6144)

- Versione
 - : Bluetooth vers. 2.0 certificata
- Gamma di frequenza
 - : 2,402 – 2,480 GHz
- Potenza di uscita
 - : +4dBm (MAX), 0dBm (AVE) Classe 2
- Gamma di comunicazione massima
 - : Raggio visivo circa 10 m
- Profili
 - : HFP (Hands Free Profile)
 - : HSP (Headset Profile)
 - : SPP (Serial Port Profile)
 - : PBAP (Phonebook Access Profile)
 - : OPP (Object Push Profile)
 - : SYNC (Synchronization Profile)

Sezione del lettore CD

- Diodo laser
 - : GaAlAs
- Filtro digitale (D/A)
 - : Sovraccampionamento ottuplo
- Convertitore D/A
 - : 24 Bit
- Velocità rotazione
 - : 500 – 200 giri/min. (CLV)
- Oscillazioni e fluttuazioni del suono
 - : Al di sotto dei limiti misurabili
- Risposta di frequenza (\pm 1 dB)
 - : 20 Hz – 20 kHz
- Distorsione armonica complessiva (1 kHz)
 - : 0,01 %
- Rapporto segnale/rumore (1 kHz)
 - : 110 dB
- Gamma dinamica
 - : 93 dB
- Decodifica MP3
 - : Conforme a MPEG-1/2 Audio Layer-3
- Decodifica WMA
 - : Conforme a Windows Media Audio
- Decodifica AAC
 - : AAC-LC files “.m4a”

Interfaccia USB (KDC-BT6544U/BT6544UY/W5544U/ W5644U)

- Standard USB
 - : USB1.1/ 2.0 (Full speed)
- Corrente di alimentazione massima
 - : 500 mA
- Sistema file
 - : FAT16/ 32
- Decodifica MP3
 - : Conforme a MPEG-1/2 Audio Layer-3
- Decodifica WMA
 - : Conforme a Windows Media Audio
- Decodifica AAC
 - : AAC-LC files “.m4a”

Specifiche

Sezione audio

Potenza di uscita massima
: 50 W x 4

Potenza di uscita (DIN 45324, +B=14,4V)
: 22 W x 4

Impedenza altoparlanti
: 4 – 8 Ω

Azione dei toni
(KDC-BT6044/BT6144/W5544U/W5644U)
Bassi : 100 Hz \pm 8 dB
Toni medi : 1 kHz \pm 8 dB
Alti : 10 kHz \pm 8 dB

Azione dei toni (KDC-BT6544U/BT6544UY)
BAND1: 60 Hz - 400 Hz \pm 9 dB
BAND2: 630 Hz - 2,5 kHz \pm 9 dB
BAND3: 4,0 kHz - 16 kHz \pm 9 dB

Livello/carico uscita preamplificata (CD)
: 2500 mV/10 k Ω

Impedenza uscita preamplificata
: \leq 600 Ω

Ingresso ausiliario

Risposta di frequenza (\pm 1 dB)
: 20 Hz – 20 kHz

Voltaggio massimo d'ingresso
: 1200 mV

Impedenza ingresso
: 100 k Ω

Generale

Tensione di alimentazione (10,5 – 16 V ammesso)
: 14,4 V

Consumo di corrente massimo
: 10 A

Ingombro effettivo di installazione (L x H x P)
: 182 x 53 x 155 mm

Peso
: 1,2 kg

Le specifiche sono soggette a cambiamenti senza preavviso.

- The "AAC" logo is a trademark of Dolby Laboratories.
- The Bluetooth word mark and logos are owned by the Bluetooth SIG, Inc. and any use of such marks by Kenwood Corporation is under license. Other trademarks and trade names are those of their respective owners.
- iPod is a trademark of Apple Inc., registered in the U.S. and other countries.
- iPhone is a trademark of Apple Inc.
- "Made for iPod" means that an electronic accessory has been designed to connect specifically to iPod and has been certified by the developer to meet Apple performance standards.
- "Works with iPhone" means that an electronic accessory has been designed to connect specifically to iPhone and has been certified by the developer to meet Apple performance standards.

Apple is not responsible for the operation of this device or its compliance with safety and regulatory standards.

Per KDC-W5544U/KDC-W5644U:

Dichiarazione di conformità relativa alla direttiva EMC 2004/108/CE

Per KDC-BT6544U/KDC-BT6544UY/
KDC-BT6044/KDC-BT6144:

Dichiarazione di conformità relativa alla direttiva R&TTE 1999/5/CE

Produttore:

Kenwood Corporation

2967-3 Ishikawa-machi, Hachioji-shi, Tokyo, 192-8525 Japan

Rappresentante UE:

Kenwood Electronics Europe BV

Amsterdamseweg 37, 1422 AC UITHOORN, The Netherlands



English

Hereby, Kenwood declares that this unit KDC-BT6544U/KDC-BT6544UY/KDC-BT6044/KDC-BT6144 is in compliance with the essential requirements and other relevant provisions of Directive 1999/5/EC.

Français

Par la présente Kenwood déclare que l'appareil KDC-BT6544U/KDC-BT6544UY/KDC-BT6044/KDC-BT6144 est conforme aux exigences essentielles et aux autres dispositions pertinentes de la directive 1999/5/CE.

Par la présente, Kenwood déclare que ce KDC-BT6544U/KDC-BT6544UY/KDC-BT6044/KDC-BT6144 est conforme aux exigences essentielles et aux autres dispositions de la directive 1999/5/CE qui lui sont applicables.

Deutsch

Hiermit erklärt Kenwood, dass sich dieser KDC-BT6544U/KDC-BT6544UY/KDC-BT6044/KDC-BT6144 in Übereinstimmung mit den grundlegenden Anforderungen und den anderen relevanten Vorschriften der Richtlinie 1999/5/EG befindet. (BMW)

Hiermit erklärt Kenwood die Übereinstimmung des Gerätes KDC-BT6544U/KDC-BT6544UY/KDC-BT6044/KDC-BT6144 mit den grundlegenden Anforderungen und den anderen relevanten Festlegungen der Richtlinie 1999/5/EG. (Wien)

Nederlands

Hierbij verklaart Kenwood dat het toestel KDC-BT6544U/KDC-BT6544UY/KDC-BT6044/KDC-BT6144 in overeenstemming is met de essentiële eisen en de andere relevante bepalingen van richtlijn 1999/5/EG.

Bij deze verklaart Kenwood dat deze KDC-BT6544U/KDC-BT6544UY/KDC-BT6044/KDC-BT6144 voldoet aan de essentiële eisen en aan de overige relevante bepalingen van Richtlijn 1999/5/EC.

Italiano

Con la presente Kenwood dichiara che questo KDC-BT6544U/KDC-BT6544UY/KDC-BT6044/KDC-BT6144 è conforme ai requisiti essenziali ed alle altre disposizioni pertinenti stabilite dalla direttiva 1999/5/CE.

Español

Por medio de la presente Kenwood declara que el KDC-BT6544U/KDC-BT6544UY/KDC-BT6044/KDC-BT6144 cumple con los requisitos esenciales y cualesquiera otras disposiciones aplicables o exigibles de la Directiva 1999/5/CE.

Português

Kenwood declara que este KDC-BT6544U/KDC-BT6544UY/KDC-BT6044/KDC-BT6144 está conforme com os requisitos essenciais e outras disposições da Directiva 1999/5/CE.

Polska

Kenwood niniejszym oświadcza, że KDC-BT6544U/KDC-BT6544UY/KDC-BT6044/KDC-BT6144 spełnia zasadnicze wymogi oraz inne istotne postanowienia dyrektywy 1999/5/EC.

Český

Kenwood tímto prohlašuje, že KDC-BT6544U/KDC-BT6544UY/KDC-BT6044/KDC-BT6144 je ve shodě se základními požadavky a s dalšími příslušnými ustanoveními Nařízení vlády č. 426/2000 Sb.

Magyar

Alulírott, Kenwood, kijelenti, hogy a jelen KDC-BT6544U/KDC-BT6544UY/KDC-BT6044/KDC-BT6144 megfelel az 1999/5/EC irányelvben meghatározott alapvető követelményeknek és egyéb vonatkozó előírásoknak.

Svenska

Härmed intygar Kenwood att denna KDC-BT6544U/KDC-BT6544UY/KDC-BT6044/KDC-BT6144 står i överensstämmelse med de väsentliga egenskapskrav och övriga relevanta bestämmelser som framgår av direktiv 1999/5/EG.

Suomi

Kenwood vakuuttaa täten että KDC-BT6544U/KDC-BT6544UY/KDC-BT6044/KDC-BT6144 tyyppinen laite on direktiivin 1999/5/EY oleellisten vaatimusten ja sitä koskevien direktiivin muiden ehtojen mukainen.

Slovensko

S tem Kenwood izjavlja, da je ta KDC-BT6544U/KDC-BT6544UY/KDC-BT6044/KDC-BT6144 v skladu z osnovnimi zahtevami in ostalimi ustreznimi predpisi Direktive 1999/5/EC.

Slovensky

Spoločnosť Kenwood týmto vyhlasuje, že KDC-BT6544U/KDC-BT6544UY/KDC-BT6044/KDC-BT6144 spĺňa základné požiadavky a ďalšie príslušné ustanovenia Direktívy 1999/5/EC.

Dansk

Undertegnede Kenwood erklærer herved, at følgende udstyr KDC-BT6544U/KDC-BT6544UY/KDC-BT6044/KDC-BT6144 overholder de væsentlige krav og øvrige relevante krav i direktiv 1999/5/EF.

Ελληνικά

ΜΕ ΤΗΝ ΠΑΡΟΥΣΑ Kenwood ΔΗΛΩΝΕΙ ΟΤΙ ΚDC-BT6544U/KDC-BT6544UY/KDC-BT6044/KDC-BT6144 ΣΥΜΜΟΡΦΩΝΕΤΑΙ ΠΡΟΣ ΤΙΣ ΟΥΣΙΩΔΕΙΣ ΑΠΑΙΤΗΣΕΙΣ ΚΑΙ ΤΙΣ ΛΟΙΠΕΣ ΣΧΕΤΙΚΕΣ ΔΙΑΤΑΞΕΙΣ ΤΗΣ ΟΔΗΓΙΑΣ 1999/5/ΕΚ.

Eesti

Sellela kinnitab Kenwood, et see KDC-BT6544U/KDC-BT6544UY/KDC-BT6044/KDC-BT6144 vastab direktiivi 1999/5/EC põhiliste nõudmistele ja muudele asjakohastele määrustele.

Latviešu

Ar šo, Kenwood, apstiprina, ka KDC-BT6544U/KDC-BT6544UY/KDC-BT6044/KDC-BT6144 atbilst Direktīvas 1999/5/EK galvenajām prasībām un citiem tās nosacījumiem.

Lietuviškai

Šiuo, Kenwood, pareiškia, kad šis KDC-BT6544U/KDC-BT6544UY/KDC-BT6044/KDC-BT6144 atitinka pagrindinius Direktyvos 1999/5/EB reikalavimus ir kitas svarbias nuostatas.

Malti

Hawnhekk, Kenwood, jiddikjara li dan KDC-BT6544U/KDC-BT6544UY/KDC-BT6044/KDC-BT6144 jikkonforma mal-htijijiet essenzjali u ma provvedimenti oħrajn rilevanti li hemm fid-Direttiva 1999/5/EC.

Українська

Компанія Kenwood заявляє, що цей виріб KDC-BT6544U/KDC-BT6544UY/KDC-BT6044/KDC-BT6144 відповідає ключовим вимогам та іншим пов'язаним положенням Директиви 1999/5/EC.

Índice

Antes de usar	49	Ajustes de audio	66
Funcionamiento básico	50	Control de audio	
Control de función	52	Ajuste de los detalles del control de audio	
 • Lea primero completamente esta página para el ajuste de cada función.		Configuración de audio	
Ajustes de la visualización	56	Ajuste de altavoz	
Selección de pantalla de texto		Memoria de preajuste de audio	
Ajuste de la pantalla de la entrada auxiliar		Recuperación del preajuste de audio	
Funcionamiento de disco de música/ archivo de audio	57	Ajustes de audio (DSP)	69
Búsqueda de música		Selección de cabina	
Búsqueda de música para iPod		Ajuste de altavoz	
Todo aleatorio		Ajuste DTA (Alineado Digital de Tiempo)	
Control del iPod en modo manual		Ajuste del crossover	
Búsqueda directa de música		Control del ecualizador	
Búsqueda directa de disco		Selección de posición preajustada	
Funcionamiento básico del cambiador de disco (Opcional)		Memoria de preajuste de audio	
		Recuperación del preajuste de audio	
Funcionamiento del sintonizador	60	Control de favoritos	72
Entrada de memoria automática		Memoria de presintonización	
PTY (Tipo de programa)		Rellamada predeterminada	
Preajuste del tipo de programa		Eliminación de la memoria predeterminada	
Cambio del idioma de la función PTY		Ajuste del nombre	
Sintonización preajustada		Configuración de Bluetooth	74
Sintonización de acceso directo		Registro del dispositivo Bluetooth	
		Registro de un dispositivo Bluetooth especial	
Funcionamiento para llamar por teléfono con manos libres	62	Registro del código PIN	
Antes de usar		Descarga de la agenda	
Recepción de una llamada		Selección del dispositivo Bluetooth que desea conectar	
Durante una llamada		Borrar un dispositivo Bluetooth registrado	
Llamada en espera		Visualización de la versión del firmware	
Otras funciones		Agregar un comando de marcación por voz	
Realizar una llamada		Ajuste de un comando de voz para categoría	
Marcación de un número		SMS (Servicio de mensajes cortos)	
Marcación rápida (Marcación preestablecida)		Descarga de SMS	
Llamar a un número en la agenda telefónica		Funciones básicas del mando a distancia	79
Llamar a un número en el registro de llamadas		Apéndice	81
Realización de una llamada con marcación por voz		Accesorios/ Procedimiento de instalación	85
Registro de la lista de números de marcación preajustada		Conexión de cables a los terminales	86
Visualización del tipo de número telefónico (categoría)		Instalación/Desmontaje de la unidad	88
Otras funciones	65	Guía sobre localización de averías	89
Activación del código de seguridad		Especificaciones	91
Desactivación del Código de seguridad			
Ajuste manual del reloj			
Ajuste del modo de demostración			

Antes de usar

▲ADVERTENCIA

Para evitar el riesgo de lesiones y/o fuego, observe las siguientes precauciones:

- Para evitar cortocircuitos, nunca coloque ni deje objetos metálicos (por ejemplo, monedas o herramientas metálicas) dentro de la unidad.

Antes de utilizar esta unidad por primera vez

Esta unidad se ajusta inicialmente al modo de demostración.

Cuando utilice esta unidad por primera vez, cancele el <Ajuste del modo de demostración> (página 66).

Cómo reposicionar su unidad

- Si esta unidad o la conectada (cambiador automático de discos, etc.) funciona incorrectamente, pulse el botón de restauración. La unidad se restaura a los ajustes de fábrica al pulsar el botón de restauración.

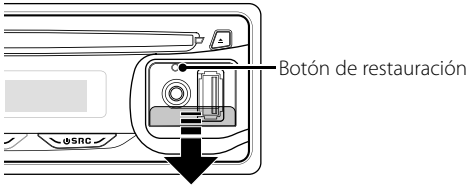

Limpieza de la unidad

Si la placa frontal de esta unidad está manchada, límpiela con un paño seco tal como un paño de silicona.

Si la placa frontal está muy sucia, límpiela con un paño humedecido en jabón neutro, y luego vuelva a limpiarla con un trapo suave limpio y seco.



- Si se aplica algún spray para limpiar directamente a la unidad puede que afecte a sus partes mecánicas. Si se limpia la placa frontal con un paño duro o utilizando líquido volátil tal como disolvente o alcohol puede que se raye la superficie o que se borren algunos caracteres.

Limpieza de los terminales de la placa frontal

Si se ensucian los terminales de la unidad o de la placa frontal, límpielos con un paño suave y seco.

Empañamiento de la lente

Inmediatamente después de encender el calefactor del automóvil en épocas de frío, se podría formar condensación o vaho sobre la lente del reproductor de CD. Este empañamiento de la lente podría hacer imposible la reproducción de CDs. En tal caso, retire el disco y espere hasta que se evapore la condensación. Si la unidad no opera de la manera normal después de un tiempo, consulte con su distribuidor Kenwood.

- Si tiene problemas durante la instalación, consulte con su distribuidor Kenwood.
- Cuando compre accesorios opcionales, verifique antes con su distribuidor Kenwood que dichos accesorios funcionan con su modelo en su área.
- Los caracteres que se pueden visualizar en esta unidad son A-Z 0-9 @ " ' % & * + - = , . / \ < > [] () ; : ^ - { } | ~ .
- La función RDS no funcionará en los lugares donde no sea suministrado el servicio por ninguna emisora.
- Las ilustraciones de la pantalla de visualización y del panel que aparecen en este manual son solo ejemplos que se utilizan para explicar claramente la forma en la cual se utilizan los controles. Por lo tanto, las ilustraciones de la pantalla que aparecen pueden ser distintas a las que aparecen realmente en la pantalla del equipo, y algunas de las ilustraciones de la pantalla puede que representen algo imposible durante el funcionamiento actual.

Manipulación de CDs

- No toque la superficie de grabación del CD.
- No pegue cinta etc. sobre el CD. Ni tampoco utilice un CD con cinta pegada sobre el.
- No utilice accesorios de tipo disco.
- Limpie desde el centro del disco hacia el exterior.
- Cuando extraiga los CD de esta unidad, tire de estos en sentido horizontal.
- Si el agujero central del CD o el margen exterior tiene rebaba, utilícelo después de haberla quitado con un bolígrafo.

CDs que no se pueden utilizar

- No se pueden utilizar CDs que no sean redondos.

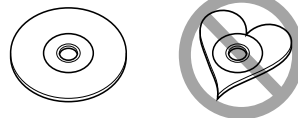

- No se pueden utilizar CDs coloreados en la superficie de grabación o que estén sucios.
- Esta unidad sólo puede reproducir los CDs con



Puede que no reproduzca correctamente los discos que no tienen la marca.

- No se puede reproducir un CD-R o CD-RW que no ha sido finalizado. (Para el proceso de finalización remítase a su software escrito CD-R/CD-RW, y a su manual de instrucciones de grabador de CD-R/CD-RW.

Funcionamiento básico

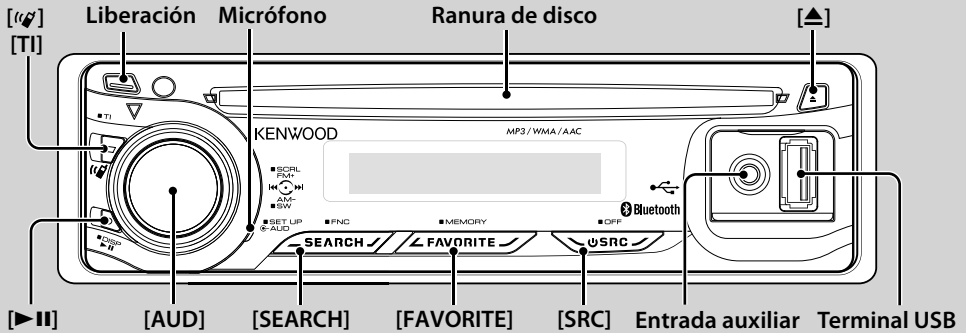

Funciones generales

Botón de selección Alimentación/Fuente: [SRC]

Activa la alimentación.

Cuando la alimentación está activada, la fuente cambia entre Sintonizador ("TUNER"), USB o iPod* ("USB" o "iPod"), CD ("CD"), Entrada auxiliar ("AUX") y En espera ("STANDBY") cada vez que se presiona el botón.

Púlselo por al menos 1 segundo para desactivar la alimentación.



- Cuando se conecta un accesorio opcional, aparece el nombre fuente de cada dispositivo.
- Cuando se reconoce la conexión del iPod, la pantalla de la fuente cambia de "USB" a "iPod".
- * Función de KDC-BT6544U/ BT6544UY/ W5544U/ W5644U.

Control de volumen: Mando [AUD]

Gire el mando para ajustar el volumen.

Salida de subwoofer: Mando [AUD]

Cambia entre ACTIVADO ("SUBWOOFER ON") y DESACTIVADO ("SUBWOOFER OFF") cada vez que pulsa hacia abajo por al menos 2 segundos.

- Puede realizar esta función cuando "SWPRE" en <Control de función> (página 52) se encuentre ajustado en "SW".

Entrada auxiliar

Conecte un dispositivo de audio portátil con el cable de miniconector (3,5 Ø).



- Utilice el miniconector que es de tipo estéreo y no tiene ninguna resistencia.
- La entrada auxiliar requiere su activación en "MENU" > "AUX" de <Control de función> (página 52).

Liberación de la placa frontal: Liberación

Suelta el fijador de la placa frontal para que pueda extraerse.

Consulte el diagrama siguiente cuando vuelva a fijar la placa frontal.

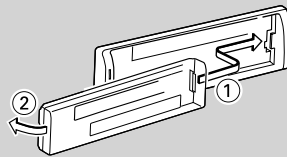

- La placa frontal es una pieza de precisión y puede resultar dañada por golpes o sacudidas.
- Guarde la placa frontal en su estuche cuando se encuentre desconectada.
- No deje la placa frontal desmontada o el estuche de la placa frontal en lugares expuestos a la luz directa del sol o excesivamente húmedos o calurosos. Además deberá evitar sitios con mucho polvo o la posibilidad de que se derrame agua sobre ella.
- Para evitar el deterioro, no toque con sus dedos los terminales de la unidad o de la placa frontal.

Despliegue de texto/título: Mando [AUD]

Desplaza el CD, el archivo de audio y la visualización del texto de radio al pulsar hacia arriba durante al menos 2 segundos.

Silenciamiento del volumen tras la recepción de una llamada de teléfono (Función de KDC-W5544U/ W5644U)

Cuando hay una llamada, se muestra "CALL" y el sistema de audio entra en pausa.

Cuando la llamada finaliza, "CALL" desaparece y el sistema de audio vuelve a activarse.

El sistema de audio vuelve a activarse al pulsar [SRC] durante una llamada.



- Para utilizar la función de silenciamiento de TEL, es necesario conectar el cable MUTE al teléfono mediante el uso de un accesorio telefónico comercial. Remítase a <Conexión de cables a los terminales> (página 86).

Control de función: [SEARCH]

Pulse este botón durante 1 segundo para poder ajustar varias funciones usando el mando [AUD]. Consulte <Control de función> (página 52).

Categoría	Función del elemento de configuración
AUTO MEMORY	Almacenamiento automático de emisoras con buena recepción en la memoria.
iPodCTRL* ¹	Le permite configurar el control de iPod en modo manual.
PLAY MODE	Le permite configurar el modo de reproducción.
DSP* ²	Le permite configurar el entorno de sonido.
MENU	Le permite configurar el entorno.
RETURN	Para salir del modo de control de función.

*¹ Función de KDC-BT6544U/ BT6544UY/ W5544U/ W5644U.

*² Función de KDC-BT6544U/ BT6544UY.

Control de favoritos: [FAVORITE]

Registra o recupera de la memoria el procedimiento de operación para seleccionar su emisora favorita o artistas/ listas de reproducción de iPod, etc. independientemente de la fuente seleccionada. Consulte <Control de favoritos> (página 72).

Funciones del sintonizador

Banda FM: Mando [AUD]

Cambia entre FM1, FM2 y FM3 cada vez que se pulsa hacia arriba.

Banda AM: Mando [AUD]

Cambia a AM al pulsar hacia abajo.

Sintonización: Mando [AUD]

Cambia la frecuencia al pulsar hacia la izquierda o hacia la derecha.



- Use el "MENU" > "SEEK" de <Control de función> (página 52) para cambiar la conmutación por frecuencias.
- Durante la recepción de emisoras en estéreo, el indicador "ST" se activa.

Información de tráfico: [TI]

- Para KDC-BT6544U/ BT6544UY/ BT6044/ BT6144: Activa o Desactiva la función de información de tráfico al pulsar durante al menos 2 segundos.
- Para KDC-W5544U/ W5644U: Activa o Desactiva la función de información de tráfico cuando se pulsa. Cuando se activa la función, el indicador "TI" se enciende. Si el boletín de tráfico comienza cuando la función está activada, se muestra "TRAFFIC" y se recibe la información de tráfico.



- Si se ajusta el volumen durante la recepción de la información sobre tráfico, el volumen ajustado se memoriza automáticamente. El volumen memorizado se aplicará la próxima vez que se active la función de información sobre tráfico.

Disco & Funciones de reproducción del archivo de audio

Reproducción de disco: Ranura de disco

Comienza la reproducción al insertar un disco.

Cuando hay un CD insertado, se activa el indicador "IN".



- No se pueden utilizar CDs de 3 pulgadas (8 cm). Intentar insertar uno con un adaptador puede resultar en una avería.

Expulsión de disco: [▲]



- Puede expulsar el disco hasta 10 minutos después de haber apagado el motor.

Dispositivo USB/reproducción iPod: Terminal USB

(Función de KDC-BT6544U/ BT6544UY/ W5544U/ W5644U)

Al conectar un dispositivo USB inicia la reproducción.



- Para los archivos de audio reproducibles, medios y dispositivos, consulte la sección <Acerca del archivo de audio> (página 81).

Pausa y reproducción: [▶ II]

Cambia entre pausa y reproducción cada vez que pulse este botón.

Remoción del dispositivo USB: [▲]

Pulse este botón por 2 segundos o más para seleccionar el modo de remoción y después quite el dispositivo USB. En modo suprimir, aparece "USB REMOVE".

Búsqueda de música: Mando [AUD]

Cambia la música al pulsar hacia la izquierda o hacia la derecha.

Retrocede o avanza rápidamente la música al mantener pulsado hacia la izquierda o hacia la derecha. (No se emite ningún sonido mientras se reproduce un archivo de audio).

Búsqueda de carpeta: Mando [AUD]

Cambia la carpeta que contiene el archivo de audio al pulsar hacia arriba o hacia abajo.

- Para el funcionamiento en iPod, vaya a <Búsqueda de música para iPod> (página 57) para entrar primero en el modo de búsqueda.

Modo de búsqueda: [SEARCH]

Después de pulsar el botón [SEARCH], podrá buscar rápidamente canciones con el mando [AUD]. Para más detalles, consulte <Búsqueda de música> (página 57).

Dispositivo manos libres

Micrófono:











(Función de KDC-BT6544U/ BT6544UY/ BT6044/ BT6144)

El micrófono para el dispositivo manos libres está integrado.

Cuando su voz no pueda reconocerse debido a un volumen bajo del micrófono o a ruidos en el vehículo, ajuste la configuración del micrófono seleccionando "MENU" > "MIC GAIN" de <Control de función> y "MENU" > "NR LEVEL" de <Control de función> (página 52).

Control de función

Las funciones de la tabla de abajo pueden ajustarse utilizando el control de función.

Categoría	Elemento	Preajuste	Entrada	Vista general de ajustes	Condición	Página
AUTO MEMORY	"AUTO MEMORY"			Memoriza 6 emisoras con buena recepción automáticamente.	Tuner	60
iPodCTRL *1, 3	"iPodCTRL"	"ON"/"OFF"*		Cuando se ajusta a "ON", podrá usar el iPod con el control del iPod.	iPod	58
PLAY MODE*5	"FILE SCN"	"ON"/"OFF"*		Al ajustar en "ON", se reproduce la introducción de la música en la carpeta sucesivamente.	AF2	—
	"FOLD RDM"	"ON"/"OFF"*		Al ajustar en "ON", se reproduce la música en la carpeta aleatoriamente.	AF1	—
	"ALL RDM"	"ON"/"OFF"*		Cuando se ajusta a "ON", todas las canciones del iPod se reproducen de forma aleatoria.	iPod	58
	"FILE REP"	"ON"/"OFF"*		Al ajustar en "ON", se reproduce la música repetidamente.	AF1	—
	"FOLD REP"	"ON"/"OFF"*		Al ajustar en "ON", se reproduce la música en la carpeta repetidamente.	AF2	—
	"TRAC SCN"	"ON"/"OFF"*		Al ajustar en "ON", se reproduce la introducción de la música en el disco sucesivamente.	DISC	—
	"DISC RDM"	"ON"/"OFF"*		Al ajustar en "ON", se reproduce la música en el disco aleatoriamente.	DISC	—
	"MGZN RDM"	"ON"/"OFF"*		Al ajustar en "ON", se reproduce la música en el cambiador de discos aleatoriamente.	CH	—
	"TRAC REP"	"ON"/"OFF"*		Al ajustar en "ON", se reproduce la música repetidamente.	DISC	—
	"DISC REP"	"ON"/"OFF"*		Al ajustar en "ON", se reproduce la música en el disco repetidamente.	CH	—
DSP*1	"CONTROL" "EQ"			Ajusta la calidad de sonido.	SB	70
	"BASS BOOST"	"OFF"/ "STEP1"/"2"		Ajusta el nivel del impulso de graves en dos pasos.	SB	—
	"HIGHWAY-SND"	"OFF"/ "STEP1"/"2"/ "3"*		Compensa la pérdida de volumen bajo o de sonido de graves provocada por los ruidos de la carretera y mejora el sonido vocal haciéndolo más claro.	SB	*6
	"SUPREME"	"ON"/"OFF"*		Activa o desactiva la función Supreme plus.	AF1	*6
	"POSITION"			Compensa el entorno de sonido de acuerdo a la posición de escucha.	SB	70
"SETUP"	"CABIN"	"COMPACT" etc.		Selecciona el tipo de auto para compensar la diferencia de distancia entre cada altavoz.	SB	69
	"SPEAKER"			Ajusta el altavoz conectado, el tamaño del altavoz y la posición de instalación.	SB	69
	"DTA"			Realiza el ajuste fino del valor de compensación especificado en Cabina.	SB	69
	"X'OVER"			Realiza el ajuste fino del valor de crossover especificado en Speaker (altavoz).	SB	70
"PRESET"	"RECALL"			Registro de la configuración del valor en el control de sonido. Recordatorio de la configuración del sonido registrada en <Memoria predeterminada de sonido>.	SB	71
	"MEMORY"			Registro de la configuración del valor en el control de sonido.	SB	71
	"DSP BYPASS"/ "DSP THROUGH"*			Si se ajusta en "BYPASS" cambia a la función DSP. Si se ajusta en "THROUGH" activa la función DSP.	SB	—

* Ajuste de fábrica

*1 Función de KDC-BT6544U/ BT6544UY.

*2 Función de KDC-BT6044/ BT6144.

*3 Función de KDC-W5544U/ W5644U.

*4 Función de KDC-BT6544UY/ BT6144/ W5644U.

*5 El modo de reproducción iPod no se puede configurar cuando <iPodCTRL> se ha ajustado en "OFF".

*6 Consulte <Glosario del menú> (página 82).

Categoría	Elemento	Preajuste	Entrada	Vista general de ajustes	Condición	Página
MENU	"SECURITY SET"/"SECURITY CLR"		1 sec.	Ajusta/Restaura el código de seguridad.	SB	65
	"SKIP SRCH"*1,3	"0.5%"*/ "1%"*/"5%"*/ "10%"		Ajusta el coeficiente de salto realizado con <Búsqueda de música para iPod>.	iPod	57
	"DVC REGIST"*1,2		1 sec.	Registro de un dispositivo Bluetooth (conexión).	SB	74
	"S-DVC SELECT"*1,2		1 sec.	Permite el registro de un dispositivo especial que no puede registrarse normalmente.	SB	74
	"PHONE SEL"*1,2		1 sec.	Selecciona un sujeto de teléfono móvil en una conexión de manos libres.	SB	75
	"SMS DOWNLOAD"*1,2		1 sec.	Descarga un mensaje corto.		78
	"SMS INBOX"*1,2		1 sec.	Visualiza el mensaje corto recibido.		78
	"VOICE TAG"*1,2		1 sec.	Registra voz para el reconocimiento de voz y voz para seleccionar la categoría Número de teléfono en Agenda telefónica.	Phone	76, 77
	"VOICE RECOG"*1,2		1 sec.	Realiza una llamada mediante el reconocimiento de la voz registrada.	Phone	64
	"DEVICE DEL"*1,2		1 sec.	Cancelación del registro del dispositivo Bluetooth.	SB	76
	"DVC STATUS"*1,2		1 sec.	Visualiza el estado del dispositivo Bluetooth.	—	*6
	"PIN EDIT"*1,2		1 sec.	Especifica el código PIN que se requiere al registrar esta unidad utilizando el dispositivo Bluetooth.	SB	75
	"AUTO ANS"*1,2	"OFF"/"0S" – "8S"* – "99S"		Contestar una llamada automáticamente después de un lapso de tiempo preestablecido para la contestación automática.	SB	*6
	"MIC GAIN"*1,2	"–2" – "0"* – "+2"		Ajusta la sensibilidad del micrófono integrado para una llamada telefónica.	—	*6
	"NR LEVEL"*1,2	"–2" – "0"* – "+2"		Reduce los ruidos generados por el entorno sin cambiar el volumen del micrófono.	—	*6
	"SP SEL"*1,2	"FRONT"*/ "F-R"/"F-L"		Especifica el altavoz de emisión de voz.	SB	*6
	"CALL BEEP"*1,2	"ON"*/"OFF"		Emite un pitido proveniente del altavoz al entrar una llamada.	SB	*6
	"BT F/W UPDATE"*1,2		1 sec.	Muestra la versión de firmware y actualiza el firmware.	SB	76
	"BEEP"*1,2	"OFF"/"ON"*		Activación/desactivación del sonido de comprobación de funcionamiento (sonido bip).	SB	—
	"CLOCK ADJUST"		1 sec.	Ajusta el reloj.	—	66
	"SYNC"	"OFF"/"ON"*		Sincronización de los datos horarios de la emisora RDS y el reloj de esta unidad.	SB	66
	"DISPLAY"	"OFF"/"ON"*		Desactiva la pantalla cuando no se lleva a cabo ninguna operación.	—	*6
	"DIMMER"	"OFF"/ "AUTO"*		Atenúa la visualización junto con el interruptor de luz del vehículo.	SB	—

Página siguiente ►

Control de función

Categoría	Elemento	Preajuste	Entrada	Vista general de ajustes	Condición	Página
MENU	"IL EFFECT"	"OFF"/"ON"*		Ajusta si se cambia el brillo de la iluminación de la tecla junto con la operación de la tecla.	SB	—
	"DOT LINE"	"OFF"/"ON"*		Especifica si se desea mostrar la línea con un punto rojo en la pantalla.	SB	—
	"SWPRE"*2,3	"REAR"*/ "SUB-W"		Ajusta la salida de preamplificación.	SB	*6
	"AMP"*1,2	"OFF"/"ON"*		Enciende/apaga el amplificador incorporado.	SB	*6
	"ZONE2"	"REAR"*/ "FRONT"		Especifica el destino del sonido de la entrada AUX al activar la función de zona dual.	2ZONE	*6
	"SUPREME"*2,3	"OFF"/"ON"*		Activa o desactiva la función Supreme.	AF-2	*6
	"NEWS"	"OFF"*/"00" —"90"		Activa o desactiva la función de recepción automática del boletín de noticias y establece la hora de interrupción del boletín de noticias.	SB	*6
	"LOCAL S"	"OFF"*/"ON"		Sólo las emisoras con buena recepción se buscarán con la sintonización de búsqueda automática.	FM	—
	"SEEK"	"AUTO1"*/ "AUTO2"/ "MANUAL"		Selecciona el modo de sintonización de la radio.	TUNER	51,*6
	"AF"	"OFF"/"ON"*		Quando la recepción de la emisora es débil, cambia automáticamente a la emisora que está transmitiendo el mismo programa en la misma red RDS.	FM	*6
	"REGIONAL"	"OFF"/"ON"*		Establece si cambiar a la emisora sólo en la región específica que utiliza el control "AF".	FM	—
	"ATPS"	"OFF"/"ON"*		Quando la recepción de la emisora de información sobre tráfico es débil, busca automáticamente una emisora que se reciba mejor.	FM	—
	"MONO"	"OFF"/"ON"*		Es posible reducir el ruido recibiendo las emisoras estéreo en monaural.	FM	—
	"NAME SET"		1 sec.	Ajusta la visualización cuando se cambia a la fuente AUX.	AUX	56
	"RUSSIAN"*4	"OFF"/"ON"*		Selecciona Ruso como idioma de visualización.	SB	*6
	"SCROLL"	"AUTO"/ "MANUAL"*		Quando se ajusta en "AUTO", mueve la pantalla una vez con el cambio del texto mostrado.	—	50
	"FAV DELETE"		1 sec.	Elimina la memoria predeterminada de favoritos.	SB	72
	"AUX"	"OFF"/ "ON1"*/ "ON2"		Establece si mostrar AUX durante la selección de fuente.	SB	*6
	"POWER OFF"	"_---"/ "20M"/ "40M"/"60M"		Desactiva la alimentación cuando el tiempo preajustado ha transcurrido en el modo de reserva.	SB	*6
	"CD READ"	"1"/"2"		Establece el modo de lectura de CD.	SB	*6
"AUDIO PRESET"*2,3		1 sec.	Ajusta previamente el valor del ajuste del control de audio. El valor preestablecido se retiene después de restaurar.	SB	68	
"DEMO MODE"	"OFF"/"ON"*	2 sec.	Especifica cuando habilitar la demostración.	—	66	

*Ajuste de fábrica

*1 Función de KDC-BT6544U/ BT6544UY.

*2 Función de KDC-BT6044/ BT6144.

*3 Función de KDC-W5544U/ W5644U.

*4 Función de KDC-BT6544UY/ BT6144/ W5644U.

*5 El modo de reproducción iPod no se puede configurar cuando <iPodCTRL> se ha ajustado en "OFF".

*6 Consulte <Glosario del menú> (página 82).

El elemento visualizado depende de la fuente o el modo seleccionado actualmente. La marca en la columna de Condición muestra la condición en la cual se visualiza el elemento.

SB : Puede ajustarse en otro estado distinto al de en espera.

SB : Puede ajustarse en el estado de espera.

AF₁ : Puede ajustarse mientras se encuentre en la fuente de archivo de audio de CD/USB/iPod.

AF₂ : Puede ajustarse mientras sea una fuente de archivo de audio de CD/USB (excluyendo iPod).

DISC : Puede ajustarse mientras se encuentre en la fuente del cambiador de CD/ Disc.

CH : Puede ajustarse mientras se encuentre en la fuente de cambiador de Disco.

Tuner : Puede ajustarse durante la fuente Sintonizador.

FM : Puede ajustarse durante la recepción de FM.

AUX : Puede ajustarse durante el acceso a la fuente AUX.

iPod : Puede ajustarse solamente durante la reproducción de la fuente iPod. (Fuente USB utilizada al conectar el iPod)

2ZONE : Puede ajustarse para fuentes diferentes a la fuente del modo de espera ajustando "2 ZONE" de <Configuración de audio> (página 67) en "ON".

Phone : Se puede ajustar mientras se encuentre conectado un teléfono móvil.

→ : Consulte la página de referencia.

— : Puede ajustarse en todas las fuentes.



- Consulte la página correspondiente para obtener información sobre cómo establecer los elementos con referencia al número de página.
- Solamente se visualizan los elementos disponibles en la fuente actual.

1 Ingrese al modo de control de función

Pulse el botón [SEARCH] durante al menos 1 segundo.

Aparece "FUNCTION".

2 Seleccione el elemento de configuración deseado

Tipo de operación	Operación
Desplazamiento entre los elementos	Gire el mando [AUD].
Selección del elemento	Pulse el mando [AUD].
Volver al elemento anterior	Pulse el botón [SEARCH].

Repita la selección y determinación hasta que seleccione su elemento de configuración deseado.

Ejemplo:

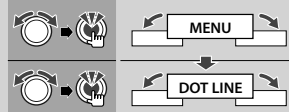



En este manual, la selección anterior se indica como

Selección "MENU" > "DOT LINE".

3 Realice un ajuste

Pulse el mando [AUD] o gire el mando [AUD] para seleccionar un valor de ajuste y, a continuación, pulse el mando [AUD].

- El valor de los elementos con  marca puede ajustarse presionando el mando [AUD].
- El valor de los elementos con  marca puede ajustarse pulsando el mando [AUD] hacia la derecha o izquierda.
- Para algunos elementos, es necesario que pulse el mando [AUD] durante 1 ó 2 segundos para poder realizar un ajuste. Para estos elementos, el tiempo que debe mantener el pulsado el mando [AUD] aparece en la columna Entrada en segundos.
- Para las funciones que acompañan la descripción del procedimiento de ajuste, etc., se visualizan los números de la página de referencia.

4 Salga del modo de control de función

Pulse el botón [SEARCH] durante al menos 1 segundo.

Ajustes de la visualización

Selección de pantalla de texto

Cambia la información de visualización en cada siguiente fuente;

En la fuente de sintonizador

Información	Visualización
Nombre del servicio del programa o frecuencia	"FREQUENCY/PS"
Texto de radio, nombre del servicio del programa o frecuencia	"RADIO TEXT"
Reloj	"CLOCK"

En la fuente de CD y disco Externo

Información	Visualización
Título del disco	"DISC TITLE"
Título de la pista	"TRACK TITLE"
Tiempo de reproducción y número de la pista	"P-TIME"
Reloj	"CLOCK"

En fuente iPod / archivo de sonido

Información	Visualización
Título de la música y nombre del artista	"TITLE/ARTIST"
Nombre del álbum y nombre del artista	"ALBUM/ARTIST"
Nombre de la carpeta	"FOLDER NAME"
Nombre del archivo	"FILE NAME"
Tiempo de reproducción y número de música	"P-TIME"
Reloj	"CLOCK"

En la fuente Modo de espera/ Entrada auxiliar

Información	Visualización
Nombre de la fuente	"SOURCE NAME"
Reloj	"CLOCK"

1 Entrar en el modo de cambio de pantalla

Pulse el botón **[▶II]** durante al menos 1 segundo.

Aparece "DISPLAY SEL".

2 Seleccionar el elemento de pantalla

Gire el mando [AUD].

3 Salir del modo de cambio de pantalla

Pulse el botón **[▶II]**.



- Al seleccionar la pantalla de visualización del reloj, se cambiará el ajuste de visualización de cada fuente a la pantalla de visualización de reloj.
- Si el elemento de pantalla seleccionado no contiene información, aparecerá información alternativa.
- Cuando se selecciona "FOLDER NAME" mientras se reproduce con iPod, los nombres aparecerán en función de los elementos de navegación seleccionados actualmente.
- Si el modo de control manual de iPod se ajusta en on mientras reproduce contenidos en el iPod, aparecerá "iPod BY HAND".

- Si no es posible mostrar todos los caracteres durante la reproducción con un iPod, se muestra el número de archivo de la lista.

Información	Visualización
Título de la música	"TITLE****"
Nombre de la carpeta	"FLD****"
Nombre del archivo	"FILE****"

Ajuste de la pantalla de la entrada auxiliar

Selecciona la pantalla cuando se cambia a fuente de entrada auxiliar.

1 Seleccione el elemento de ajuste de la pantalla de entrada auxiliar durante el modo de Menú (En el modo AUX)

Seleccione "NAME SET".

Para saber como seleccionar elementos del control de función, consulte <Control de función> (página 52).

2 Ingrese al modo de selección de pantalla de entrada auxiliar

Pulse el mando [AUD] durante al menos 1 segundo.

Se visualizará la pantalla de entrada auxiliar seleccionada en ese momento.

3 Seleccione la pantalla de entrada auxiliar

Gire el mando [AUD].

"AUX"/"DVD"/"PORTABLE"/"GAME"/"VIDEO"/"TV"

4 Salga del modo de ajuste de la pantalla de entrada auxiliar

Pulse el botón [SEARCH].



- Cuando se detiene el funcionamiento durante 10 segundos, se registra el nombre en aquel momento y se cierra el modo de ajuste de la pantalla de entrada auxiliar.
- La pantalla de entrada auxiliar puede establecerse sólo cuando se usa la entrada auxiliar incorporada o la entrada auxiliar del modelo opcional. En el modelo KCA-S220A, "AUX EXT" aparece de forma predeterminada.

Funcionamiento de disco de música/archivo de audio

Función del archivo de audio/ fuente CD interna

Búsqueda de música

Selección de la música que desea escuchar del dispositivo o medio actualmente en reproducción.

1 Ingrese al modo de búsqueda de música

Pulse el botón [SEARCH].

Se muestra "SEARCH".

Muestra el nombre del archivo de audio actual.

2 Busque la música

Archivo de audio

Tipo de operación	Operación
Movimiento entre las carpetas/archivos	Girar el mando [AUD] o empujarlo hacia arriba o abajo.
Selección de carpeta/archivo	Pulsar el mando [AUD] o empujarlo hacia la derecha.
Regresar a la carpeta anterior	Pulsar el mando [AUD] hacia la izquierda.
Regresar a la carpeta raíz	Pulsar el mando [AUD] hacia la izquierda durante al menos 1 segundo.

"<" o ">" al lado del nombre de carpeta mostrado indica que esa carpeta tiene otra carpeta delante o detrás.

Cuando el nombre de archivo aparece, se añade "*" al final.

Fuente CD interna

Tipo de operación	Operación
Movimiento entre las pistas	Girar el mando [AUD] o empujarlo hacia arriba o abajo.
Selección de una pista	Pulse el mando [AUD].
Regrese a la primera pista	Pulsar el mando [AUD] hacia la izquierda durante al menos 1 segundo.

Cancelación del modo de búsqueda de música

Pulse el botón [SEARCH].



- La búsqueda de música no se puede llevar a cabo durante la reproducción aleatoria o durante la reproducción con exploración.

Función del iPod

Búsqueda de música para iPod

Busque la canción (en el iPod) que desea reproducir.

1 Ingrese al modo de búsqueda de música

Pulse el botón [SEARCH].

Se muestra "SEARCH".

2 Busque la música

Tipo de operación	Operación
Desplazamiento entre los elementos	Gire el mando [AUD].
Búsqueda por omisión *1	Pulse el mando [AUD] hacia la derecha o izquierda.
Selección del elemento	Pulse el mando [AUD].
Volver al elemento anterior	Pulse el mando [AUD] hacia arriba.
Volver al menú principal	Pulse el mando [AUD] hacia arriba durante al menos 1 segundo.
Buscar por inicial	Pulse el botón [SEARCH] durante al menos 1 segundo.

La posición del elemento mostrado actualmente se indica en la barra de icono en 13 pasos.

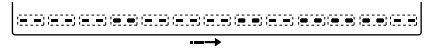

Cancelación del modo de búsqueda de música

Pulse el botón [SEARCH].

Búsqueda de música por inicial

Puede seleccionar un carácter alfabético en la lista del elemento de búsqueda seleccionado (artista, álbum, etc.).

1 Ingrese al modo de búsqueda alfabética

Pulse el botón [SEARCH] durante al menos 1 segundo.

Se muestra "A B C ...".

- Si no es posible buscar una canción por carácter alfabético en el elemento de búsqueda que está seleccionado, los datos mostrados en la pantalla no cambian.

2 Seleccione la inicial para realizar la búsqueda

Tipo de operación	Operación
Desplazarse al siguiente carácter.	Gire el mando [AUD] o empujelo hacia la derecha o izquierda.
Desplazarse a la siguiente fila.	Pulse el mando [AUD] hacia arriba o abajo.
Cancelación del modo de búsqueda alfabética	Pulse el botón [SEARCH].

3 Determine la inicial seleccionada

Pulse el mando [AUD].

Inicie la búsqueda. Cuando la operación de búsqueda finaliza, se restablece el modo de búsqueda de música en la posición del carácter seleccionado.

Cancelación de la Búsqueda de música por inicial

Pulse el botón [SEARCH] durante al menos 1 segundo.

Funcionamiento de disco de música/archivo de audio



- *1 Búsqueda por omisión: El número de canciones a omitir se determina por el porcentaje del número total de canciones contenidas en la lista que está seleccionada en ese momento. Ajuste el coeficiente con "SKIP SRCH" en <Control de función> (página 52). Pulse el mando [AUD] durante 3 segundos o más para saltar canciones al 10% independientemente del ajuste.
- Dependiendo del número de canciones contenidas en el iPod o en la estructura de carpetas, la operación de búsqueda por carácter alfabético puede tardar un tiempo considerable.
- Al seleccionar una inicial en el modo de búsqueda alfabética, introduzca "*" para buscar símbolos y "1" para buscar dígitos.
- Si la primera cadena de caracteres empieza con un artículo "a", "an" o "the" en el modo de búsqueda alfabética, se buscará omitiendo el artículo.
- Los caracteres del nombre de una canción que no se pueden mostrar permanecen en blanco. Si no se puede mostrar ningún carácter de un nombre de canción, aparecerán el nombre del elemento de búsqueda y los dígitos.

Elementos	Visualización	Elementos	Visualización
Listas de reproducción	"PLIST****"	Podcasts	"PDCT****"
Artistas	"ART****"	Géneros	"GEN****"
Álbumes	"ALB****"	Compositores	"COM****"
Buscar por inicial	"PRGM****"		

Función del iPod

Todo aleatorio

Todas las canciones del iPod se reproducen en orden aleatorio.

Entrar al modo Todo aleatorio

Seccione "PLAY MODE" > "ALL RDM".

Para saber como seleccionar elementos del control de función, consulte <Control de función> (página 52).



- El tiempo que se necesita para activar la función de reproducción aleatoria de todas las canciones puede aumentar en función del número de canciones contenidas en el iPod o la estructura de carpetas.
- La activación de la función de todo aleatorio cambia el elemento de búsqueda de iPod a "SONGS". Este elemento de búsqueda no cambiará incluso si se desactiva la función de reproducción aleatoria de todas las canciones.
- Si el elemento de búsqueda se cambia para la búsqueda de música mientras la función de todo aleatorio está activada, esta función se desactivará y las canciones del elemento de búsqueda se reproducirán en orden aleatorio.

Función del iPod

Control del iPod en modo manual

Permite controlar el iPod mediante el mando del iPod.

Ingresar en el control del iPod en modo manual

Seccione "iPodCTRL".

Para saber como seleccionar elementos del control de función, consulte <Control de función> (página 52).



- En el modo de control manual de iPod, el iPod no se puede controlar con esta unidad.
- Este modo no es compatible con la función de visualización de información musical. La pantalla mostrará "iPod BY HAND".
- Sólo es posible controlar el iPod si éste es compatible con la función de control de iPod.

Función del mando a distancia

Búsqueda directa de música

Busca la música introduciendo el número de pista.

1 Introduzca el número de música

Pulse los botones numéricos en el mando a distancia.

2 Busque la música

Pulse el botón [◀◀] o [▶▶].

Cancelación de la búsqueda directa de música

Pulse el botón [▶II].



- No se puede llevar a cabo la búsqueda de música directa durante la reproducción de iPod, reproducción aleatoria o reproducción con exploración.

Funcionamiento de los cambiadores de disco con el mando a distancia

Búsqueda directa de disco

Busca el disco introduciendo el número de disco.

1 Introduzca el número de disco

Pulse los botones numéricos en el mando a distancia.

2 Busque el disco

Pulse el botón [FM+] o [AM-].

Cancelación de la búsqueda directa de disco

Pulse el botón [▶||].



- No se puede llevar a cabo la búsqueda de disco directa durante la reproducción aleatoria o reproducción con exploración.
- Introduzca "0" para seleccionar el disco 10.

Funcionamiento básico del cambiador de disco (Opcional)

Selección de la fuente cambiador de CD

Pulse el botón [SRC].

Seleccione la visualización "CD CH".

Búsqueda de música

Pulse el mando [AUD] hacia la derecha o izquierda.

Búsqueda de discos

Pulse el mando [AUD] hacia arriba o abajo.

Funcionamiento del sintonizador

Entrada de memoria automática

Almacenamiento automático de emisoras con buena recepción en la memoria.

1 Entrar al modo de entrada de memoria automática

Seleccione "AUTO MEMORY".

Para saber como seleccionar elementos del control de función, consulte <Control de función> (página 52).

2 Abra la entrada de memoria automática

Gire el mando [AUD] para seleccionar "YES" y, a continuación, pulse el mando [AUD].

Cuando se guardan en memoria 6 emisoras que pueden recibirse, la entrada de memoria automática se cierra.



- Cuando "AF" en <Control de función> (página 52) está activado, solo las emisoras RDS se introducen en la memoria.

1 Ingrese al modo PTY

Pulse el botón [SEARCH].

Gire el mando [AUD] para seleccionar "PTY SEARCH" y, a continuación, presione el mando [AUD].

2 Seleccione el tipo de programa

Girar el mando [AUD] o empujarlo hacia arriba o abajo.

3 Búsqueda de la emisora del tipo de programa seleccionado

Pulse el mando [AUD] hacia la derecha o izquierda.

4 Salga del modo PTY

Pulse el botón [AUD].



- Esta función no puede utilizar durante la recepción de un boletín de tráfico o de AM.
- Cuando no se encuentre el tipo de programa seleccionado, se visualizará "NO PTY". Seleccione otro tipo de programa.

PTY (Tipo de programa)

Selección del tipo de programa de abajo y búsqueda de una emisora;

Tipo de programa	Visualización	Tipo de programa	Visualización
Charlas	"SPEECH"	Boletín meteorológico	"WEATHER"
Música	"MUSIC"	Finanzas	"FINANCE"
Noticias	"NEWS"	Programas para niños	"CHILDREN"
Actualidades	"AFFAIRS"	Asuntos sociales	"SOCIAL"
Información	"INFO"	Religión	"RELIGION"
Deportes	"SPORT"	Telefonía	"PHONE IN"
Educación	"EDUCATE"	Viajes	"TRAVEL"
Drama	"DRAMA"	Ocio	"LEISURE"
Cultura	"CULTURE"	Música jazz	"JAZZ"
Ciencias	"SCIENCE"	Música country	"COUNTRY"
Varios	"VARIED"	Música nacional	"NATION M"
Música pop	"POP M"	Música "oldies"	"OLDIES"
Música rock	"ROCK M"	Música popular	"FOLK M"
Música lenta	"EASY M"	Documental	"DOCUMENT"
Clásica ligera	"LIGHT M"		
Clásica seria	"CLASSICS"		
Otras músicas	"OTHER M"		

- Los discursos y la música incluyen los siguientes tipos de programas.

Música: Elemento del carácter negro.

Charlas: Elemento del carácter blanco.

Preajuste del tipo de programa

Introducción del tipo de programa en la memoria predeterminada y rellamada rápida.

Preajuste del tipo de programa

1 Seleccione el tipo de programa que desea predefinir

Remítase a <PTY (Tipo de programa)> (página 60).

2 Ingrese al modo de preajuste del tipo de programa

Pulse el botón [SEARCH].

3 Seleccione el número que va a guardar en la memoria

Girar el mando [AUD] o empujarlo hacia arriba o abajo.

4 Predefina el tipo de programa

Pulse el mando [AUD] durante al menos 2 segundos.

5 Salga del modo de preajuste del tipo de programa

Pulse el botón [SEARCH].

Recuperación del tipo de programa predefinido

1 Ingrese al modo PTY

Remítase a <PTY (Tipo de programa)> (página 60).

- 2 Ingrese al modo de preajuste del tipo de programa**
Pulse el botón [SEARCH].
- 3 Seleccione el número que desea recuperar de la memoria**
Girar el mando [AUD] o empujarlo hacia arriba o abajo.
- 4 Recupere el tipo de programa**
Pulse el mando [AUD].
- 5 Salga del modo de preajuste del tipo de programa**
Pulse el botón [SEARCH].

Cambio del idioma de la función PTY

Selección del idioma de visualización del tipo de programa del modo siguiente;

Idioma	Visualización
Inglés	"ENGLISH"
Francés	"FRENCH"
Alemán	"GERMAN"

- 1 Ingrese al modo PTY**
Remítase a <PTY (Tipo de programa)> (página 60).
- 2 Ingrese al modo de cambio de idioma**
Pulse el botón [▶II].
- 3 Seleccione el idioma**
Girar el mando [AUD] o empujarlo hacia arriba o abajo.
- 4 Salga del modo de cambio de idioma**
Pulse el botón [▶II].

Sintonización preajustada

Recuperación de las emisoras de la memoria.

- 1 Ingrese al modo de selección de sintonización preajustada**
Pulse el botón [SEARCH].
- 2 Seleccione la estación que desea de la memoria**
Girar el mando [AUD] o empujarlo hacia arriba o abajo.
- 3 Recupere la emisora**
Pulse el mando [AUD].

Cancelación de la sintonización preajustada
Pulse el botón [SEARCH].

Función del mando a distancia

Sintonización de acceso directo

Introducción de la frecuencia y sintonización.

- 1 Ingrese al modo de sintonización de acceso directo**
Pulse el botón [DIRECT] del mando a distancia.
Se visualiza "----".
- 2 Introduzca la frecuencia**
Pulse los botones numéricos en el mando a distancia.
Ejemplo:

Frecuencia deseada	Pulse el botón
92,1 MHz (FM)	[0], [9], [2], [1]
810 kHz (AM)	[0], [8], [1], [0]

Cancelación de la sintonización de acceso directo

Pulse el botón [DIRECT] del mando a distancia.



- Puede introducir la frecuencia de banda FM en pasos de un mínimo de 0,1 MHz.

Funcionamiento para llamar por teléfono con manos libres

Antes de usar

- Para más detalles sobre el teléfono móvil de Bluetooth con la función de manos libres, consulte <Acerca del teléfono móvil> (página 81).
- Debe registrar el teléfono móvil antes de utilizarlo con esta unidad. Para más detalles, consulte <Registro del dispositivo Bluetooth> (página 74).
- Si ha registrado dos o más teléfonos móviles, debe seleccionar uno de ellos. Para más detalles, consulte <Selección del dispositivo Bluetooth que desea conectar> (página 75).
- Para utilizar la agenda, debe descargarse con antelación en esta unidad. Para obtener detalles, consulte <Descarga de la agenda> (página 75).
- El indicador "BT" se ilumina cuando se conecta un teléfono móvil en esta unidad.

Recepción de una llamada

Respuesta a una llamada

Pulse el botón [AUD].



- Las siguientes operaciones desconectan la línea:
 - Inserte un CD.
 - Conecte un dispositivo USB.
- El nombre de la llamada se visualiza si ya se ha registrado en la Agenda Telefónica.

Rechazo de una llamada entrante

Pulse el botón [SRC] o mantenga pulsado el botón [(📞)] durante al menos 1 segundo.

Durante una llamada

Desconexión de una llamada

Pulse el botón [SRC] o mantenga pulsado el botón [(📞)] durante al menos 1 segundo.

Cambio al modo privado

Pulse el botón [▶II].

Cambia entre conversación privada ("PRIVATE TALK") y conversación manos libres ("HANDS FREE") cada vez que se pulsa este botón.



- Dependiendo del tipo de su teléfono móvil, al cambiar al modo de charla privada podría seleccionar la fuente que se utilizó antes de comenzar la conexión de manos libres. Si esto ocurre, la fuente no puede volver al modo de conversación manos libres utilizando esta unidad. Utilice el teléfono móvil para volver al modo de conversación manos libres.

Ajuste del volumen de voz durante una llamada

Gire el mando [AUD].

Llamada en espera

Contestar otra llamada entrante suspendiendo la llamada actual

- 1 Pulse el mando [AUD].
- 2 Girar el mando [AUD] o empujarlo hacia arriba o abajo. Seleccione la visualización "ANSWER".
- 3 Pulse el mando [AUD].

Contestar otra llamada entrante después de finalizar la llamada actual

Pulse el botón [SRC] o mantenga pulsado el botón [(📞)] durante al menos 1 segundo.

Continuación de la llamada actual

- 1 Pulse el mando [AUD].
- 2 Girar el mando [AUD] o empujarlo hacia arriba o abajo. Seleccione la visualización "REJECT".
- 3 Pulse el mando [AUD].

Contestar una llamada en espera después de finalizar la llamada actual

Pulse el botón [SRC] o mantenga pulsado el botón [(📞)] durante al menos 1 segundo.

Alternar entre la llamada actual y la llamada en espera

Pulse el mando [AUD].

Cada vez que pulse este mando cambia la llamada.

Otras funciones

Borrado del mensaje de desconexión

Pulse el botón [(📞)].

"HF DISCONCT" desaparece.

Cambio entre modos de visualización

Pulse el botón [▶II] durante al menos 1 segundo.

Al presionar este botón, se cambia entre el nombre y el número de teléfono.

Realizar una llamada

1 Entre al modo de método de marcación

Pulse el botón

2 Seleccione un método de marcación

Pulse el mando [AUD].

"NUMBER DIAL" » "PHONE BOOK1" » "PHONE BOOK2" » "OUT-CALL" » "IN-CALL" » "MISSED CALLS"

Los métodos de funcionamiento en los modos arriba mencionados se describen abajo.

3 Salga del modo de método de marcación

Pulse el botón

Marcación de un número

1 Entre al modo de método de marcación

Pulse el botón

2 Seleccione el modo de marcación de número

Pulse el mando [AUD].

Seleccione la pantalla "NUMBER DIAL".

3 Introduzca un número de teléfono

Pulse el número ([1] – [0]), el botón #([FM]), *([AM]) o +([▶▶]) en el mando a distancia.

4 Realice una llamada

Pulse el botón [DIRECT] en el mando a distancia.

Para borrar el número telefónico introducido dígito por dígito:

Pulse el botón



• Puede introducir un máximo de 32 dígitos.

Marcación rápida (Marcación preestablecida)

1 Entre al modo de método de marcación

Pulse el botón

2 Pulse el mando [AUD].

Seleccione la pantalla "NUMBER DIAL".

3 Entre al modo de marcación preestablecida

Pulse el botón [SEARCH].

4 Seleccione el número que desea recuperar de la memoria

Girar el mando [AUD] o empujarlo hacia arriba o abajo.

5 Pulse el mando [AUD].

Aparece el número de teléfono.

6 Realice una llamada

Pulse el mando [AUD] durante al menos 1 segundo.



• Necesita registrar el número de marcación preestablecido. (página 64)

Llamar a un número en la agenda telefónica

1 Entre al modo de método de marcación

Pulse el botón

2 Seleccione el modo Agenda Telefónica

Pulse el mando [AUD].

Seleccione la pantalla "PHONE BOOK1" y continúe con el paso 3.

Seleccione la pantalla "PHONE BOOK2" y continúe con el paso 4.

3 Seleccione la inicial para realizar la búsqueda

Tipo de operación	Operación
Desplazarse al siguiente carácter.	Gire el mando [AUD] o empujelo hacia la derecha o izquierda.
Desplazarse a la siguiente fila.	Pulse el mando [AUD] hacia arriba o abajo.
Determine la inicial seleccionada.	Pulse el mando [AUD] durante al menos 1 segundo.

4 Seleccione el nombre

Tipo de operación	Operación
Moverse al siguiente número telefónico.	Girar el mando [AUD] o empujarlo hacia arriba o abajo.
Moverse al siguiente nombre.	Pulse el mando [AUD] hacia la derecha o izquierda.

5 Realice una llamada

Pulse el mando [AUD] durante al menos 1 segundo.



• Durante la búsqueda, se buscará un carácter sin acento, como "u", en lugar de un carácter con acento, como "ü".

Funcionamiento para llamar por teléfono con manos libres

Llamar a un número en el registro de llamadas

1 Entre al modo de método de marcación

Pulse el botón .

2 Seleccione el modo de registro de llamada

Pulse el mando [AUD].

Seleccione la pantalla "OUT-CALL" (llamada saliente), "IN-CALL" (llamada entrante) o "MISSED CALLS" (llamada perdida).

3 Seleccione un nombre o número de teléfono

Girar el mando [AUD] o empujarlo hacia arriba o abajo.

4 Realice una llamada

Pulse el mando [AUD] durante al menos 1 segundo.



• La lista de llamadas salientes, llamadas entrantes y llamadas perdidas, son listas de llamadas originadas desde y recibidas en esta unidad. No son las almacenadas en la memoria del teléfono móvil.

Realización de una llamada con marcación por voz

1 Entre al modo de reconocimiento de voz

Seleccione "MENU" > "VOICE RECOG".

Para saber como seleccionar un elemento del Control de función, consulte <Control de función> (página 52).

Aparece "V-RECOG READY".

2 Pulse el mando [AUD].

Aparece "PB NAME".

Cuando escuche un pitido, diga el nombre en 1 segundo.

3 Aparece "PN TYPE".

Cuando escuche un pitido, diga la categoría en 1 segundo.

4 Realice una llamada

Pulse el mando [AUD] durante al menos 1 segundo.

• Este paso es el mismo que el paso 3 del procedimiento establecido en <Llamar a un número en la agenda telefónica>. Puede realizar una llamada o seleccionar una categoría.



• Si no se puede reconocer su voz, se muestra un mensaje. Si pulsa el mando [AUD], podrá volver a intentar la entrada de voz. (página 89)

- Tanto el nombre como la categoría requieren el registro de una etiqueta de voz. (página 76)
- El sonido de audio no se emite durante el reconocimiento de voz.

Registro de la lista de números de marcación preajustada

1 Introduzca el número de teléfono que desea registrar

Introduzca el número de teléfono en relación con lo siguiente:

Marcación de un número/ Llamar a un número en el registro de llamadas/ Llamar a un número en la agenda telefónica

2 Ingrese al modo de memoria de preajuste

Pulse el botón [SEARCH].

3 Seleccione el número que va a guardar en la memoria

Gire el mando [AUD] o empujelo hacia arriba o abajo.

4 Especifique el número que va a guardar en la memoria

Pulse el mando [AUD] durante al menos 1 segundo.

Salga del modo de Memoria Preestablecida

Pulse el botón [SEARCH].

Visualización del tipo de número telefónico (categoría)

Los elementos de categoría en la Agenda Telefónica se visualizan del siguiente modo:

Visualización	Información
"GENERAL"	General
"HOME"	Casa
"OFFICE"	Oficina
"MOBILE"	Móvil
"OTHER"	Otro

Otras funciones

Activación del código de seguridad



- Puede establecer el Código de seguridad mediante un número de 4 dígitos que elija.
- El Código de seguridad no puede visualizarse. Anote el código de seguridad y guárdelo en un lugar seguro.

1 Seleccione el elemento del código de seguridad durante el modo de Menú (En modo de espera)

Aparece "SECURITY SET".

Para saber como seleccionar elementos del control de función, consulte <Control de función> (página 52).

2 Ingrese al modo de Código de seguridad Pulse el mando [AUD] durante al menos 1 segundo.

Cuando aparece "ENTER", también aparece "CODE".

3 Ingrese el código de seguridad

Tipo de operación	Operación
Seleccione los dígitos para ingresar	Pulse el mando [AUD] hacia la derecha o izquierda.
Seleccione los números del Código de seguridad	Girar el mando [AUD] o empujarlo hacia arriba o abajo.

4 Confirme el Código de seguridad Pulse el mando [AUD] durante al menos 3 segundos.

Cuando aparece "RE-ENTER", también aparece "CODE".

5 Realice los pasos del 3 al 4 y vuelva a introducir el código de seguridad.

Aparece "APPROVED".

Se activa la función de Código de seguridad.



- Cuando se ha introducido un código equivocado en los pasos 3 a 4, repita el procedimiento a partir del paso 3.

6 Salga del modo de Código de seguridad Pulse el botón [SEARCH].

Introducción del código de seguridad

El código de seguridad se requiere para utilizar la unidad de audio cuando la unidad se utiliza por primera vez después de haber removido la fuente de energía de la batería o al pulsar el botón de restauración.

1 Encienda la unidad.

2 Realice los pasos del 3 al 4 e introduzca el código de seguridad.

Aparece "APPROVED".

Ahora, puede utilizar la unidad.

Desactivación del Código de seguridad

Para desactivar la función de Código de seguridad.

1 Seleccione el elemento del código de seguridad durante el modo de Menú (En modo de espera)

Seleccione la pantalla "SECURITY CLR".

Para saber como seleccionar elementos del control de función, consulte <Control de función> (página 52).

2 Ingrese al modo de Código de seguridad Pulse el mando [AUD] durante al menos 1 segundo.

Cuando aparece "ENTER", también aparece "CODE".

3 Ingrese el código de seguridad

Tipo de operación	Operación
Seleccione los dígitos para ingresar	Pulse el mando [AUD] hacia la derecha o izquierda.
Seleccione los números del Código de seguridad	Girar el mando [AUD] o empujarlo hacia arriba o abajo.

4 Pulse el mando [AUD] durante al menos 3 segundos.

Aparece "CLEAR".

La función de código de seguridad se desactiva.

5 Salga del modo de Código de seguridad Pulse el botón [SEARCH].



- Si se ingresa un Código de seguridad incorrecto, se muestra "ERROR". Introduzca el código de seguridad correcto.

Otras funciones

Ajuste manual del reloj

1 Seleccione el elemento de ajuste de reloj durante el modo de Menú

Seleccione la pantalla "CLOCK ADJUST".

Para saber como seleccionar elementos del control de función, consulte <Control de función> (página 52).

2 Ingrese al modo de ajuste del reloj Pulse el mando [AUD] durante al menos 1 segundo.

La indicación horaria parpadea.

3 Ajuste del reloj

Elemento de ajuste	Operación
Horas	Pulse el mando [AUD] hacia arriba o abajo.
Minutos	Pulse el mando [AUD] hacia la derecha o izquierda.

4 Salga del modo de ajuste del reloj Pulse el botón [SEARCH].



- Puede realizar este ajuste cuando "MENU" > "SYNC" en <Control de función> (página 52) se encuentre ajustado en "OFF".

Ajuste del modo de demostración

ACTIVACIÓN/DESACTIVACIÓN del modo de demostración.

1 Seleccione el elemento de demostración durante el modo de Menú

Seleccione la pantalla "DEMO MODE".

Para saber como seleccionar elementos del control de función, consulte <Control de función> (página 52).

2 Ajuste el modo de demostración Pulse el mando [AUD] durante al menos 2 segundos.

Al pulsar este botón por 2 segundos o más el ajuste cambia entre "ON" y "OFF".

Ajustes de audio

Control de audio

Puede ajustar los siguientes elementos del control de audio;

Elemento de ajuste	Visualización	Margen
Volumen posterior	"R-VOLUME"	0 — 35
Nivel de subwoofer	"SUB-W L"	-15 — +15
Impulso de graves*	"B.BOOST"	"STEP1"/"STEP2"/"OFF" (El indicador se enciende en función del ajuste.)
Sistema Q	"NATURAL"/"USER"/ "ROCK"/"POPS"/ "EASY"/"TOP40"/ "JAZZ"/"GAME"	Natural/Ajuste de usuario/ Rock/Pops/Sencillo/ Top 40/Jazz/Juegos
Nivel de graves*	"BASS L"	-8 — +8
Nivel de medios*	"MID L"	-8 — +8
Nivel de agudos*	"TRE L"	-8 — +8
Balance	"BALANCE"	Izquierda 15 — Derecha 15
Fader	"FADER"	Posterior 15 — Frontal 15

Salir del modo de control de audio (Modo de control de volumen)

*Función de KDC-BT6044/BT6144/W5544U/W5644U.



- Memoria del tono de fuente: Puede ajustar los bajos, medios y los agudos para cada fuente.
- "USER": Los intervalos seleccionados en último lugar para el nivel de graves, el nivel de medios y el nivel de agudos se vuelven a llamar automáticamente.

1 Seleccione la fuente para el ajuste Pulse el botón [SRC].

2 Ingrese al modo de control de audio Pulse el mando [AUD].

3 Seleccione el elemento de audio para el ajuste Pulse el mando [AUD].

4 Ajuste el elemento de audio Gire el mando [AUD].

5 Salga del modo de control de audio Pulse cualquier botón.

Presione cualquier botón, excepto el mando [AUD] o el botón [▲].

Ajuste de los detalles del control de audio

Puede ajustar los elementos de audio básicos en particular: Nivel de graves, Nivel medio y Nivel de agudos.

Nivel de graves

Elemento de ajuste	Visualización	Margen
Frecuencia central de graves	"BASS F"	40/50/60/70/80/100/120/150 Hz
Factor Q de graves	"BASS Q"	1,00/1,25/1,50/2,00
Refuerzo de graves	"BASS EXT"	Desactivado/Activado

Nivel de medios

Elemento de ajuste	Visualización	Margen
Frecuencia central de medios	"MID F"	0,5/1,0/1,5/2,0 kHz
Factor Q de medios	"MID Q"	1,0/2,0

Nivel de agudos

Elemento de ajuste	Visualización	Margen
Frecuencia central de agudos	"TRE F"	10,0/12,5/15,0/17,5 kHz

1 Seleccione el elemento de audio básico

Para saber como seleccionar los elementos de audio básicos, consulte <Control de audio> (página 66).

2 Ingrese al modo de ajuste en detalle de control de audio

Pulse el mando [AUD] durante al menos 1 segundo.

3 Seleccione el elemento de audio en detalle para el ajuste

Pulse el mando [AUD].

4 Ajuste del elemento audio en detalle

Gire el mando [AUD].

5 Salga del modo de control de audio en detalle

Pulse el mando [AUD] durante al menos 1 segundo.



- Cuando se activa el refuerzo de graves, la respuesta de bajas frecuencias aumenta en un 20%.
- Puede salir del modo de control de audio en cualquier momento si presiona cualquier botón, excepto el mando [AUD] o el botón [▲].

Configuración de audio

Puede ajustar el sistema de sonido, tal como sigue:

Elemento de ajuste	Visualización	Margen
Filtro de paso alto delantero*	"HPF" F	A través/40/60/80/100/120/150/180/220 Hz
Filtro de paso alto trasero*	"HPF" R	A través/40/60/80/100/120/150/180/220 Hz
Filtro de paso bajo*	"LPF" SW	50/60/80/100/120/ A través Hz
Fase del subwoofer*	"SW PHASE"	Inversa (180°)/Normal (0°)
Compensación de volumen	"V-OFFSET"	-8 — ±0 (AUX: -8 — +8)
Sistema de zona dual	"2ZONE"	Desactivado/Activado

*Función de KDC-BT6044/BT6144/W5544U/W5644U.



- Compensación del volumen: El volumen de cada fuente puede ajustarse de manera diferente del volumen básico.
- Sistema de zona dual
La fuente principal y la secundaria (entrada auxiliar) emiten separadamente los canales delantero y trasero.
- Ajuste el canal de subfuente en "ZONE2" de <Control de función> (página 52).
- Seleccione la fuente principal con el botón [SRC].
- Ajuste el volumen del canal frontal con el botón de control [AUD].
- Ajuste el volumen del canal trasero por medio de <Control de audio> (página 66) o del botón [▲]/[▼] en el mando a distancia (página 75).
- El control de audio no tiene efecto en la fuente secundaria.

1 Seleccione la fuente para el ajuste

Pulse el botón [SRC].

2 Ingrese al modo de configuración de audio

Pulse el mando [AUD] durante al menos 1 segundo.

3 Seleccione el elemento de configuración de audio que desea ajustar

Pulse el mando [AUD].

4 Ajuste el elemento de configuración de audio

Gire el mando [AUD].

5 Salga del modo de configuración de audio

Pulse el mando [AUD] durante al menos 1 segundo.

Ajustes de audio

Función de KDC-BT6044/BT6144/W5544U/W5644U

Ajuste de altavoz

Haga una sintonización precisa para que el valor de Sistema Q sea óptimo cuando se ajuste el tipo de altavoz de la forma siguiente;

Tipo de altavoz	Visualización
Desactivado	"SP SEL OFF"
Para altavoz de 5 y 4 pulgadas	"SP SEL 5/4"
Para altavoz de 6 y 6x9 pulgadas	"SP SEL 6x9/6"
Para altavoz OEM	"SP SEL OEM"

1 Ingrese en espera

Pulse el botón [SRC].

Seleccione "STANDBY".

2 Ingrese al modo de ajuste de altavoz

Pulse el mando [AUD].

3 Seleccione el tipo de altavoz

Gire el mando [AUD].

4 Salga del modo de ajuste de altavoz

Pulse el mando [AUD].

Función de KDC-BT6044/BT6144/W5544U/W5644U

Memoria de preajuste de audio

Registro de la configuración del valor en el control de sonido. La memoria no se puede borrar mediante el botón de reinicio.

1 Configuración del control de sonido

Remítase a las operaciones siguientes para configurar el control de sonido.

- <Control de audio> (página 66)

- <Configuración de audio> (página 67)

2 Ingrese al modo de memoria del preajuste de audio (Otro diferente al modo en espera)

Seleccione "MENU" > "AUDIO PRESET".

Pulse el mando [AUD] durante al menos 1 segundo.

Para saber como seleccionar elementos del control de función, consulte <Control de función> (página 52).

3 Selección de la memoria preajustada de audio

Gire el mando [AUD].

Seleccione la pantalla "MEMORY".

4 Especifique si desea incluir el preajuste de audio en memoria

Pulse el mando [AUD].

5 Ubicación del preajuste de audio en la memoria

Gire el mando [AUD] para seleccionar "YES" y, a continuación, pulse el mando [AUD].

Aparece "COMPLETE".

6 Salga del modo de preajuste de audio

Pulse dos veces el botón [SERACH].



- Registre 1 par de memorias de preajuste de audio. No es posible registrarlas en la fuente.
- Al pulsar el botón de reinicio, todas las fuentes tendrán el valor de ajuste registrado.
- Los elementos siguientes no pueden registrarse. Volumen, Balance, Atenuación, Compensación de volumen, Sistema de zona dual, Volumen trasero

Función de KDC-BT6044/BT6144/W5544U/W5644U

Recuperación del preajuste de audio

Recuperación de la configuración del sonido registrado en <Memoria de preajuste de audio> (página 68).

1 Seleccione la fuente

2 Ingrese al modo de recuperación del preajuste de audio (Otro diferente al modo en espera)

Seleccione "MENU" > "AUDIO PRESET".

Pulse el mando [AUD] durante al menos 1 segundo.

Para saber como seleccionar elementos del control de función, consulte <Control de función> (página 52).

3 Seleccione la recuperación del preajuste de audio

Gire el mando [AUD].

Seleccione la pantalla "RECALL".

4 Especifique si desea recuperar el preajuste de audio

Pulse el mando [AUD].

5 Recupere el preajuste de audio

Gire el mando [AUD] para seleccionar "YES" y, a continuación, pulse el mando [AUD].

Aparece "COMPLETE".

6 Salga del modo de preajuste de audio

Pulse dos veces el botón [SERACH].



- La Memoria de usuario de "SYSTEM Q" en <Control de audio> (página 66) se modifica al valor que fue recuperado.
- El ítem de memoria del tono de la fuente de <Control de audio> (página 66) se modifica al valor que fue recuperado en la fuente seleccionada.

Ajustes de audio (DSP)

Selección de cabina

Puede compensar el retardo del tiempo de llegada del sonido seleccionando su entorno de entre los tipos de coche siguientes;

Tipo de coche	Visualización
Sin compensar.	"OFF"
Coche compacto	"COMPACT"
Sedán	"SEDAN"
Ranchera	"WAGON"
Furgoneta	"MINIVAN"
Vehículo deportivo comercial	"SUV"
Camioneta	"PAS-VAN"

1 Ingrese en el modo de selección de cabina

Seleccione "DSP" > "SETUP" > "CABIN".

Para saber como seleccionar un elemento del Control de función, consulte <Control de función> (página 52).

2 Seleccione el tipo de auto

Gire el mando [AUD] y empújelo hacia en centro cuando aparezca el elemento deseado.

3 Salga del modo de selección de cabina

Pulse el botón [SEARCH].



- Puede compensar las distancias con más detalles utilizando la función <DTA> (página 69).

Ajuste de altavoz

Ajuste del altavoz a conectar, tamaño del altavoz y posición de instalación;

Altavoz de ajuste	Visualización	Margen
Delantero "FRONT"	Ubicación del altavoz	"LOCATION" "DOOR"/"ON DASH"/ "UND DASH"
	Tamaño del altavoz	"SIZE" "SMALL"/"MEDIUM"/ "LARGE"
	Altavoz de agudos	"TWEETER" "NONE"/"USE"
Trasero "REAR"	Ubicación del altavoz	"LOCATION" •"DOOR"/"R-DECK" •"2ND ROW"/"3RD ROW" (Furgoneta/ Camioneta)
	Tamaño del altavoz	"SIZE" "NONE"/"SMALL"/ "MEDIUM"/"LARGE"
Subwoofer "SUB-W"	Tamaño del altavoz	"SIZE" "NONE"/"SMALL"/ "LARGE"

1 Ingrese al modo de ajuste de altavoz

Seleccione "DSP" > "SETUP" > "SPEAKER".

Para saber como seleccionar un elemento del Control de función, consulte <Control de función> (página 52).

2 Seleccione el elemento que desea ajustar

Gire el mando [AUD] y empújelo hacia en centro cuando aparezca el elemento deseado.

3 Ajuste el valor

Gire el mando [AUD] y empújelo hacia en centro cuando aparezca el elemento deseado.

4 Salga del modo de ajuste de altavoz

Pulse el botón [SEARCH].

Ajuste DTA (Alineado Digital de Tiempo)

Ajuste de forma precisa del valor de compensación de la posición del altavoz especificado en <Selección de cabina> (página 69).

1 Ingrese al modo de ajuste DTA

Seleccione "DSP" > "SETUP" > "DTA".

Para saber como seleccionar un elemento del Control de función, consulte <Control de función> (página 52).

2 Seleccione el altavoz que desea ajustar

Altavoz de ajuste	Visualización
Altavoz delantero	"FRONT"
Altavoz trasero	"REAR"
Subwoofer	"SUB-W"

Gire el mando [AUD] y empújelo hacia en centro cuando aparezca el elemento deseado.

3 Ajuste el valor de compensación de la posición del altavoz

Gire el mando [AUD] y empújelo hacia el centro cuando aparezca el valor deseado.

Ajuste entre 0 y 440 cm.

Consulte el <Apéndice> (página 81) para saber como ajustar el valor de compensación.

4 Salga del modo de ajuste DTA

Pulse el botón [SEARCH].

Ajustes de audio (DSP)

Ajuste del crossover

Puede establecer un valor de crossover para los altavoces;

Altavoz de ajuste	Visualización	Margen
Delantero "FRONT"	Filtro de paso alto "FC"/ "HPF F"	THRU (A través)/40/ 60/ 70/ 80/ 100/ 120/ 150/ 180/ 220 Hz
Trasero "REAR"	Filtro de paso alto "FC"/ "HPF R"	THRU (A través)/40/ 60/ 70/ 80/ 100/ 120/ 150/ 180/ 220 Hz
Subwoofer "SUB-W"	Tamaño del altavoz "FC"/ "LPF SW"	40/ 60/ 70/ 80/ 100/ 120/ 150 / 180/ 220/ THRU (A través) Hz
	Fase "FC"/ "SW PHASE"	Inversa (180°)/ Normal (0°)

1 Ingrese al modo de ajuste de crossover

Seleccione "DSP" > "SETUP" > "X'OVER".

Para saber como seleccionar un elemento del Control de función, consulte <Control de función> (página 52).

2 Seleccione el elemento que desea ajustar

Gire el mando [AUD] y empújelo hacia en centro cuando aparezca el elemento deseado.

3 Establezca el valor de crossover

Gire el mando [AUD] y empújelo hacia el centro cuando aparezca el valor deseado.

4 Salga del modo de ajuste de crossover

Pulse el botón [SEARCH].

Control del ecualizador

Puede ajustar los elementos de control del ecualizador siguientes. El ecualizador iPod puede ajustarse después de conectar el iPod y seleccionar "iPod" en <System Q>. Seleccione uno de los 22 tipos de ecualizador;

Elemento de ajuste	Visualización	Margen
Memoria predeterminada "PRESET"	Sistema Q "EQ"	"NATURAL" (Natural)/ "USER"/"ROCK" (Rock)/ "POPS" (Pops)/"EASY" (Sencillo)/"TOP40" (Top 40)/"JAZZ" (Jazz)/ "GAME" (Juegos)/"iPod"
Ajuste del ecualizador "MANUAL"/ "BAND"	Frecuencia central "F0" Calidad "Q" Nivel "GAIN"	Consulte lo siguiente. 0,25/ 0,50/ 1,00/ 2,00 -9/ -7/ -5/ -3/ -2/ -1/ 0/ +1/ +2/ +3/ +5/ +7/ +9

- A continuación, mostramos las frecuencias que pueden seleccionarse por cualquier banda de frecuencias.

Banda	Frecuencia
"BAND1"	60/ 100/ 160/ 250/ 400 Hz
"BAND2"	630/ 1k/ 1,6k/ 2,5k Hz
"BAND3"	4/ 6,3/ 10/ 16 kHz

1 Ingrese al modo de control del ecualizador

Seleccione "DSP" > "CONTROL" > "EQ".

Para saber como seleccionar un elemento del Control de función, consulte <Control de función> (página 52).

2 Seleccione el elemento que desea ajustar

Gire el mando [AUD] y empújelo hacia en centro cuando aparezca el elemento deseado.

3 Ajuste el valor

Gire el mando [AUD] y empújelo hacia en centro cuando aparezca el elemento deseado.

Ecualizador del iPod

1. Ingrese en el modo de ecualizador del iPod

Pulse el botón [AUD].

2. Ajuste el valor

Gire el mando [AUD] y empújelo hacia en centro cuando aparezca el elemento deseado.

4 Salga del modo de control del ecualizador

Pulse el botón [SEARCH].

Selección de posición preajustada

De acuerdo a la posición de escucha, seleccione la posición de los siguientes ajustes de tal modo que la posición normal del entorno de sonido se pueda compensar de acuerdo con la posición seleccionada;

Asiento de compensación	Margen
Sin compensar.	"ALL"
Asiento delantero izquierdo	"F-L"
Asiento delantero derecho	"F-R"
Asiento delantero	"F-ALL"

1 Ingrese en el modo de ajuste de Posición

Seleccione "DSP" > "CONTROL" > "POSITION" > "PRESET".

Para saber como seleccionar un elemento del Control de función, consulte <Control de función> (página 52).

- 2 Seleccione el asiento que desea compensar**
Gire el mando [AUD] y empújelo hacia en centro cuando aparezca el elemento deseado.
- 3 Salga del modo de ajuste de posición**
Pulse el botón [SEARCH].

Memoria de preajuste de audio

Registro de la configuración del valor en el control de sonido.

1 Configuración del control de sonido

Remítase a las operaciones siguientes para configurar el control de sonido.

- Selección de cabina (página 69)
- Ajuste del altavoz (página 69)
- Ajuste DTA (Alineado Digital de Tiempo) (página 69)
- Ajuste de crossover (página 70)
- Control del ecualizador (página 70)
- Selección de posición preajustada (página 70)

2 Ingrese al modo de memoria del preajuste de audio (Otro diferente al modo en espera)

Seleccione "DSP" > "PRESET" > "MEMORY".

Pulse el mando [AUD] durante al menos 1 segundo.

Para saber como seleccionar elementos del control de función, consulte <Control de función> (página 52).

3 Seleccione el número que va a guardar en la memoria

Gire el mando [AUD] para seleccionar número y, a continuación, pulse el mando [AUD].

4 Ubicación del preajuste de audio en la memoria

Gire el mando [AUD] para seleccionar "YES" y, a continuación, pulse el mando [AUD].

Aparece "COMPLETE".

5 Salga del modo de memoria predeterminada de audio

Pulse el botón [SEARCH].



- Registre 6 pares de memorias predeterminadas de audio.
- "USER 1": Al pulsar el botón de reinicio, todas las fuentes tendrán el valor de ajuste registrado.
- "USER 1"; "USER 2":
La memoria no se puede borrar mediante el botón de reinicio.
- Esta función no se puede registrar cuando el ecualizador del iPod está ajustado en <Control del ecualizador> (página 70).

Recuperación del preajuste de audio

Recuperación de la configuración del sonido registrado en <Memoria de preajuste de audio> (página 71).

1 Seleccione la fuente

Pulse el botón [SRC].

2 Ingrese al modo de recuperación del preajuste de audio (Otro diferente al modo en espera)

Seleccione "DSP" > "PRESET" > "RECALL".

Pulse el mando [AUD] durante al menos 1 segundo.

Para saber como seleccionar elementos del control de función, consulte <Control de función> (página 52).

3 Seleccione el número para rellamar en la memoria

Gire el mando [AUD] para seleccionar número y, a continuación, pulse el mando [AUD].

4 Recupere el preajuste de audio

Gire el mando [AUD] para seleccionar "YES" y, a continuación, pulse el mando [AUD].

Aparece "COMPLETE".

5 Salga del modo de recuperación del preajuste de audio

Pulse el botón [SEARCH].



- La Memoria de usuario de "SYSTEM Q" en <Control del ecualizador> (página 70) se modifica al valor que fue recuperado.
- El elemento de memoria del tono de la fuente de <Control del ecualizador> (página 70) se modifica al valor que fue recuperado en la fuente seleccionada.

Control de favoritos

Memoria de presintonización

Registro del procedimiento de operación para seleccionar su emisora favorita o Artistas/Listas de reproducción de iPod, etc.

1 Seleccione una fuente deseada para registrar y ajustar un elemento

Fuente	Elemento de ajuste
SINTONIZADOR	Memoria de presintonización
iPod	Pantalla de selección de listas para Álbumes/Artistas/ Listas de reproducción, etc.
Teléfono manos libres	Recuperación de número de teléfono.

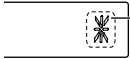

* aparece cuando el procedimiento de operación puede registrarse.

Ajuste del iPod

La lista deseada en la primera jerarquía puede registrarse.

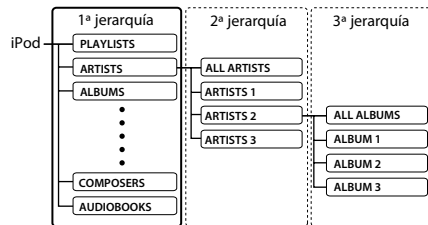

2 Ingrese en el modo de memoria predeterminada

Pulse el botón [FAVORITE] durante al menos 1 segundo.

3 Seleccione el número que va a guardar en la memoria

Gire el mando [AUD].

4 Ubicación del preajuste en la memoria

Pulse el mando [AUD].

Cancelación del modo de memoria de preajuste

Pulse el botón [FAVORITE].



- Registro del procedimiento de operación para que un número predeterminado existente sobrescriba el procedimiento existente.
- Registre 6 pares de memorias predeterminadas favoritas. La memoria no se puede borrar mediante el botón de reinicio.
- Si se cambian los elementos en la segunda jerarquía o inferior, la lista del iPod se modificará añadiendo o eliminando canciones después del registro de favoritos. Como resultado, la lista registrada en esta unidad será

diferente de la lista del iPod. El registro de favoritos debe realizarse de nuevo después de la edición de elementos en el iPod.

Rellamada predeterminada

Recuperación de un elemento registrado en favoritos.

1 Ingrese en el modo de rellamada predeterminada

Pulse el botón [FAVORITE].

2 Seleccione el número para rellamar en la memoria

Gire el mando [AUD].

3 Recupere el preajuste de audio

Pulse el mando [AUD].

Cancelación del modo de rellamada predeterminada

Pulse el botón [FAVORITE].



- Cuando seleccione iPod como fuente, aparece la pantalla de selección de listas para Álbumes / Artistas/ Listas de reproducción, etc. Las canciones no se reproducirán automáticamente.

Eliminación de la memoria predeterminada

Eliminación de un elemento registrado en favoritos.

1 Ingrese en el modo de eliminar memoria predeterminada

Seleccione "MENU" > "FAV DELETE".

Para saber como seleccionar un elemento del Control de función, consulte <Control de función> (página 52).

2 Seleccione el número predeterminado que desea eliminar o "ALL" para eliminar todos los números de la memoria predeterminada

Gire el mando [AUD] y, a continuación, pulse el mando [AUD].

Aparece "DELETE".

3 Elimine el elemento seleccionado registrado en favoritos

Gire el mando [AUD] para seleccionar "YES" y, a continuación, pulse el mando [AUD].

Aparece "COMPLETE".

4 Salga del modo de eliminar memoria predeterminada

Pulse el botón [SEARCH].

Ajuste del nombre

Dar un nombre a una memoria predeterminada registrada en favoritos.

1 Ingrese en el modo de llamada predeterminada

Pulse el botón [FAVORITE].

2 Recupere la memoria predeterminada que desea modificar

Gire el mando [AUD].

3 Ingrese al modo de ajuste de nombre

Pulse el mando [AUD] durante al menos 1 segundo.

Seleccione "NAME SET".

4 Escriba el nombre

Tipo de operación	Operación
Mueva el cursor a la posición de introducción de carácter	Pulse el mando [AUD] hacia la derecha o izquierda.
Seleccione los caracteres	Girar el mando [AUD] o empujarlo hacia arriba o abajo.

5 Salga del modo de ajuste de nombre

Pulse el mando [AUD].

Cancelación del modo de llamada predeterminada

Pulse el botón [FAVORITE].

Configuración de Bluetooth

Registro del dispositivo Bluetooth

Para que su dispositivo Bluetooth (teléfono móvil) pueda usarse con la unidad, tiene que registrarlo (enlazarlo). Puede registrar hasta cinco dispositivos Bluetooth en esta unidad.

Al registrarse desde los dispositivos Bluetooth

1 Encienda la unidad de control.

2 Inicie el registro de una unidad operando el dispositivo Bluetooth

Utilice el dispositivo Bluetooth para registrar (enlazar) la unidad de manos libres. Seleccione "KENWOOD BT CD/R-3P2" en la lista de unidades conectadas.

3 Introduzca un código PIN

Introduzca el código PIN registrado de acuerdo a lo mencionado en <Registro del código PIN> (página 75).

Verifique que haya finalizado el registro en el dispositivo Bluetooth.

4 Utilice el dispositivo Bluetooth para iniciar la conexión manos libres.

Cuando se registre desde esta unidad

1 Entre al modo de registro del dispositivo Bluetooth

Seleccione "MENU" > "DVC REGIST".

Pulse el mando [AUD] durante al menos 1 segundo.

Para saber como seleccionar un elemento del Control de función, consulte <Control de función> (página 52).

Busque el dispositivo Bluetooth.

Cuando se haya completado la búsqueda, aparecerá "FINISHED".

2 Seleccione el dispositivo Bluetooth

Gire el mando [AUD] o empújelo hacia arriba o abajo para seleccionar el dispositivo Bluetooth. Pulse el mando [AUD] para determinar la selección.

3 Introduzca el código PIN

Tipo de operación	Operación
Seleccionar números.	Girar el mando [AUD] o empujarlo hacia arriba o abajo.
Desplazarse al siguiente dígito.	Gire el mando [AUD] hacia la derecha.
Borrar el último dígito.	Pulsar el mando [AUD] hacia la izquierda.

4 Transmita el código PIN

Pulse el mando [AUD] durante al menos 1 segundo.

Si aparece "PAIRING OK", el registro ha finalizado.

5 Regrese a la lista de dispositivos

Pulse el mando [AUD].

6 Salga del registro del dispositivo Bluetooth

Pulse el botón [SEARCH].



- Esta unidad le permite introducir hasta ocho dígitos para un código PIN. Si no se puede introducir un código PIN desde esta unidad, se puede introducir desde el dispositivo Bluetooth.
- Si existen 5 o más dispositivos Bluetooth registrados, no puede registrar un nuevo dispositivo Bluetooth.
- Si aparece el mensaje de error incluso cuando el código PIN sea correcto, intente <Registro de un dispositivo Bluetooth especial> (página 74).

Registro de un dispositivo Bluetooth especial

Permite el registro de un dispositivo especial que no puede registrarse normalmente (conexión).

1 Entre al modo de registro de dispositivo especial

Seleccione "MENU" > "S-DVC SELECT".

Pulse el mando [AUD] durante al menos 1 segundo.

Para saber como seleccionar un elemento del Control de función, consulte <Control de función> (página 52).

Se visualiza una lista.

2 Seleccione un nombre de dispositivo

Gire el mando [AUD] o empújelo hacia arriba o abajo para seleccionar un nombre de dispositivo.

Pulse el mando [AUD] para determinar la selección.

Si aparece "COMPLETE", el registro ha finalizado.

3 Lleve a cabo el procedimiento de <Registro del dispositivo Bluetooth> (página 74) y finalice el registro (conexión).

Cancelación del modo de registro del dispositivo especial

Pulse el botón [SEARCH].



- Si el nombre del dispositivo no aparece en la lista, seleccione "OTHER PHONE".

Registro del código PIN

Al operar el dispositivo Bluetooth, especifique el código PIN necesario para el registro de esta unidad.

1 Entre al modo de edición del código PIN

Seleccione "MENU" > "PIN EDIT".

Pulse el mando [AUD] durante al menos 1 segundo.

Para saber como seleccionar un elemento del Control de función, consulte <Control de función> (página 52).

Se visualiza el ajuste actual del código PIN.

2 Introduzca el código PIN

Tipo de operación	Operación
Seleccionar números.	Girar el mando [AUD] o empujarlo hacia arriba o abajo.
Desplazarse al siguiente dígito.	Gire el mando [AUD] hacia la derecha.
Borrar el último dígito.	Pulsar el mando [AUD] hacia la izquierda.

3 Registre un código PIN

Pulse el mando [AUD] durante al menos 1 segundo.

Si aparece "COMPLETE", el registro ha finalizado.

4 Salga del modo de edición de código PIN

Pulse el botón [SEARCH].



- De forma predeterminada, se encuentra especificado "0000".
- Se puede especificar un código PIN con hasta ocho dígitos.

Descarga de la agenda

Descargue los datos de la agenda desde el teléfono móvil a esta unidad para poder utilizar la agenda en la misma.

Para descargas automáticas

Si el teléfono móvil es compatible con la función de sincronización de la agenda telefónica, la agenda se descarga automáticamente después de la conexión Bluetooth.



- Pueden requerirse ajustes en el teléfono móvil.
- Si no se encuentran datos de la agenda telefónica en la unidad incluso después de la visualización de finalizar, su teléfono móvil podría no ser compatible con las descargas automáticas de datos de la agenda telefónica. En este caso, intente descargar los datos manualmente.

Para descargar manualmente desde el teléfono móvil

1 Utilizando el teléfono móvil, finalice la conexión manos libres.

2 Utilizando el teléfono móvil, envíe los datos de la agenda a esta unidad

Utilizando el teléfono móvil, descargue los datos de la agenda en esta unidad.

- Durante la descarga:
Aparece "DOWNLOADING".
- Después finalizar la descarga:
Aparece "COMPLETE".

3 Utilizando el teléfono móvil, inicie la conexión manos libres.

Para borrar el mensaje de finalización de descarga

Pulse cualquier botón.



- Se puede registrar un máximo de 1000 números de teléfono para cada teléfono móvil registrado.
- Se puede registrar un máximo de 32 dígitos para cada número de teléfono junto con un máximo de 50* caracteres para indicar un nombre.
(* 50: Número de caracteres alfabéticos. Se pueden introducir menos caracteres dependiendo del tipo de caracteres).
- Para cancelar la descarga de los datos de la agenda telefónica, opere el teléfono móvil.

Selección del dispositivo Bluetooth que desea conectar

Cuando ya se encuentran registradas dos o más dispositivos Bluetooth, necesita seleccionar el dispositivo Bluetooth que desea utilizar.

1 Entre al modo de selección de dispositivo Bluetooth

Seleccione "MENU" > "PHONE SEL".

Pulse el mando [AUD] durante al menos 1 segundo.

Para saber como seleccionar un elemento del Control de función, consulte <Control de función> (página 52).

Aparece '(nombre)'.
'(nombre)'

2 Seleccione el dispositivo Bluetooth

Girar el mando [AUD] o empujarlo hacia arriba o abajo.

Configuración de Bluetooth

3 Configure el dispositivo Bluetooth

Pulse el mando [AUD] hacia la derecha o izquierda.

Se muestra * (nombre) o ' (nombre).

*: El dispositivo Bluetooth seleccionado está ocupado.

": El dispositivo Bluetooth seleccionado se encuentra en modo de espera.

" (en blanco): El dispositivo Bluetooth no está seleccionado.

4 Salga del modo de selección del dispositivo Bluetooth

Pulse el botón [SEARCH].



- Si ya se ha seleccionado un teléfono móvil, quite la selección y después seleccione uno diferente.

Borrar un dispositivo Bluetooth registrado

Puede borrar un dispositivo Bluetooth registrado.

1 Entre al modo de eliminación de dispositivo Bluetooth

Seleccione "MENU" > "DEVICE DEL".

Pulse el mando [AUD] durante al menos 1 segundo.

Para saber como seleccionar un elemento del Control de función, consulte <Control de función> (página 52).

Aparece '(nombre)'.

2 Seleccione el dispositivo Bluetooth

Girar el mando [AUD] o empujarlo hacia arriba o abajo.

3 Elimine el dispositivo Bluetooth seleccionado

Pulse el mando [AUD] durante al menos 1 segundo.

4 Salga del modo de eliminación del dispositivo Bluetooth

Pulse el botón [SEARCH].



- Al eliminar un teléfono móvil registrado, se elimina también la agenda telefónica, registro, SMS y la etiqueta de voz.

Visualización de la versión del firmware

Se muestra la versión del firmware de esta unidad.

1 Entre al modo de actualización del Firmware de Bluetooth

Seleccione "MENU" > "BT F/W UPDATE".

Pulse el mando [AUD] durante al menos 1 segundo.

Para saber como seleccionar un elemento del Control de función, consulte <Control de función> (página 52).

Aparece la versión del firmware.

2 Salga del modo de actualización de firmware Bluetooth

Pulse el botón [SEARCH].



- Para saber como actualizar el firmware, ingrese a nuestro sitio web.
<http://www.kenwood.com/bt/information/>

Agregar un comando de marcación por voz

Agregue una etiqueta de voz en la agenda telefónica para la marcación de voz. Puede registrar hasta 35 etiquetas de voz.

1 Entre al modo de etiqueta de voz

Seleccione "MENU" > "VOICE TAG".

Pulse el mando [AUD] durante al menos 1 segundo.

Para saber como seleccionar un elemento del Control de función, consulte <Control de función> (página 52).

2 Seleccione el modo "PB NAME EDIT"

Pulse el mando [AUD] para seleccionar "PB NAME EDIT" y, a continuación, pulse el mando [AUD] durante al menos 1 segundo.

3 Busque el nombre que desea registrar

Seleccione el nombre que va a registrar consultando 4 en <Llamar a un número en la agenda telefónica> (página 63).

Si ya se ha registrado una etiqueta de voz para un nombre, se visualiza "*" antes del nombre.

4 Seleccione un modo

Girar el mando [AUD] o empujarlo hacia arriba o abajo.

Visualización	Operación
"PB NAME REG"	Registra una etiqueta de voz.
"PB NAME CHK"*	Reproduce una etiqueta de voz.
"PB NAME DEL"*	Elimina una etiqueta de voz.
"RETURN"	Regresa al paso 2.

* Solamente se visualiza al seleccionar un nombre para el cual se ha registrado una etiqueta de voz.

Seleccione "PB NAME REG" (Regist)

5 Registre una etiqueta de voz (primero)

Pulse el mando [AUD].

Aparece "ENTER1".

Al escucharse un pitido, articule una etiqueta de voz dentro de 2 segundos.

6 Confirme la etiqueta de voz (segundo)

Pulse el mando [AUD].

Aparece "ENTER2".

Al escucharse un pitido, articule la misma etiqueta de voz que articuló en el paso 4 dentro de 2 segundos.

Aparece "COMPLETE".

7 Finalice el registro

Pulse el mando [AUD].

Regresa al paso 2. Puede registrar otra etiqueta de voz continuamente.



- Si no se puede reconocer su voz, se muestra un mensaje. Si pulsa el mando [AUD], podrá volver a intentar la entrada de voz. (página 89)

Seleccione "PB NAME CHK" (Reproducir)

5 Pulse el mando [AUD].

Reproduzca la voz registrada y regrese al paso 2.

Seleccione "PB NAME DEL" (Eliminar)

5 Elimine una etiqueta de voz

Pulse el mando [AUD] durante al menos 1 segundo.

Regresa al paso 2.

Salga del modo de etiqueta de voz

Pulse el botón [SEARCH].



- No se emite ningún sonido de audio durante el registro de la etiqueta de voz.

Ajuste de un comando de voz para categoría

Agregar una etiqueta de voz a la categoría (tipo) de número telefónico para llamar por voz.

1 Entre al modo de etiqueta de voz

Seleccione "MENU" > "VOICE TAG".

Pulse el mando [AUD] durante al menos 1 segundo.

Para saber como seleccionar un elemento del Control de función, consulte <Control de función> (página 52).

2 Seleccione el modo "PB TYPE EDIT"

Presione el mando [AUD] para seleccionar "PB TYPE EDIT" y, a continuación, presione el mando [AUD] durante al menos 1 segundo.

3 Seleccione la categoría (tipo) que desea ajustar

Girar el mando [AUD] o empujarlo hacia arriba o abajo.

"GENERAL"/"HOME"/"OFFICE"/"MOBILE"/"OTHER"

4 Pulse el mando [AUD].

5 Seleccione un modo

Girar el mando [AUD] o empujarlo hacia arriba o abajo.

Visualización	Operación
"PB TYPE REG"	Registra una etiqueta de voz.
"RETURN"	Regresa al paso 2.

6 Registre la categoría (tipo) realizando los pasos 5 a 7 en <Agregar un comando de marcación por voz> (página 76).

Salga del modo de etiqueta de voz

Pulse el botón [SEARCH].



- Ajuste la etiqueta de voz para las 5 categorías. Si no está registrada la etiqueta de voz para todas las categorías, tal vez no se pueda recuperar la agenda telefónica por medio del comando de voz.

Configuración de Bluetooth

SMS (Servicio de mensajes cortos)

El SMS que se ha recibido en el teléfono móvil se visualiza en el receptor.

Se visualiza un mensaje recién recibido.



- Para prevenir accidentes automovilísticos, el conductor no debe leer el SMS mientras se encuentra conduciendo.

Al recibir un nuevo mensaje

Aparece "SMS RECEIVED".

La visualización desaparece con cualquier operación.

Visualización del SMS

1 Entre al modo de Buzón de Entrada de SMS

Seleccione "MENU" > "SMS INBOX".

Pulse el mando [AUD] durante al menos 1 segundo.

Para saber como seleccionar un elemento del Control de función, consulte <Control de función> (página 52).

Aparece una lista de mensajes.

2 Seleccione un mensaje

Girar el mando [AUD] o empujarlo hacia arriba o abajo.

- Cada vez que presione el botón [▶||] durante al menos 1 segundo, cambiará entre número de teléfono o nombre y fecha de recepción del mensaje.

3 Visualice el texto

Pulse el mando [AUD].

Al pulsar otra vez este botón le permite seleccionar un mensaje otra vez.

- Desplazamiento por el mensaje
Si presiona continuamente el mando [AUD] hacia la derecha o izquierda, podrá desplazarse por el mensaje.

4 Salga del modo de bandeja de entrada de SMS

Pulse el botón [SEARCH].



- El mensaje que no ha sido abierto se visualiza al inicio de la lista. Se visualizan otros mensajes en el orden en que se han recibido.
- No se puede visualizar el SMS que se ha recibido cuando el teléfono móvil no estaba ligado con Bluetooth.
Descargue el SMS.
- El mensaje corto no se puede visualizar durante la descarga del SMS.

Descarga de SMS

Descarga los mensajes cortos (SMS) recibidos en el teléfono móvil de tal modo que puedan leerse en esta unidad.

1 Entre al modo de descarga de SMS

Seleccione "MENU" > "SMS DOWNLOAD".

Pulse el mando [AUD] durante al menos 1 segundo.

Para saber como seleccionar un elemento del Control de función, consulte <Control de función> (página 52).

Aparece una lista de mensajes.

2 Comience la descarga

Pulse el mando [AUD].

Aparece "DOWNLOADING".

Cuando la descarga finaliza, aparece "COMPLETE".

3 Salga del modo de descarga de SMS

Pulse el botón [SEARCH].



- El teléfono móvil debe ser compatible con la transmisión de SMS utilizando Bluetooth. Pueden requerirse ajustes en el teléfono móvil. Si el teléfono móvil no es compatible con la función de SMS, el elemento de descarga de SMS no se visualizará en el modo de control de función.
- Al descargar SMS del teléfono móvil, se abrirán los mensajes del teléfono móvil que no han sido abiertos.
- Se pueden descargar hasta 75 mensajes cortos ya leídos y no leídos respectivamente.

Funciones básicas del mando a distancia

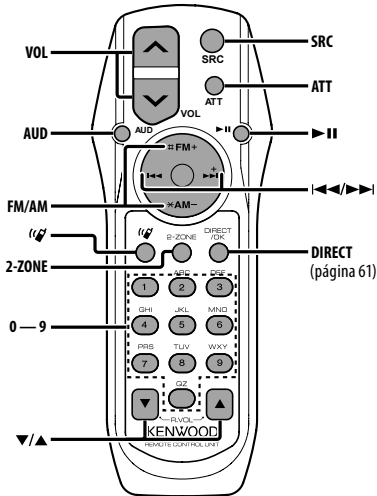

Control general

Control del volumen **[VOL]**

Selección de fuente **[SRC]**

Reducción de volumen **[ATT]**

Al pulsar de nuevo el botón, el volumen vuelve al nivel anterior.

En el control de audio

Selección de elemento de audio **[AUD]**

Ajuste del elemento de audio **[VOL]**



- Consulte <Control de audio> (página 66) para el método de funcionamiento, como los procedimientos para el control de audio y otras operaciones.

Control de Zona Dual

Activación y desactivación del sistema de zona dual **[2-ZONE]**

Control del volumen de canal trasero **[▲]/[▼]**

En la fuente de sintonizador

Selección de banda **[FM]/[AM]**

Selección de emisora **[◀◀]/[▶▶]**

Emisoras predeterminadas de rellamada **[1] — [6]**

En la fuente de CD/USB

Selección de música **[◀◀]/[▶▶]**

Selección de carpeta **[FM]/[AM]**

Pausa/Reproducción **[▶II]**

Control de teléfono manos libres

Realizar una llamada

Ingresar en el modo de selección de método de marcación **[☎]**

Selección de un método de marcación **[AUD]**

Entrada de marcación de número

Tipo de operación	Operación
Introduce un dígito.	Botones [0] — [9]
Introduce "+".	Botón [▶▶]
Introduce "#".	Botón [FM]
Introduce "*".	Botón [AM]
Borra el número de teléfono introducido.	Botón [◀◀]

Hacer una llamada **[DIRECT]**

Recepción de una llamada

Responder a la llamada **[☎]**

Cambiar entre el modo de conversación privada y el modo de conversación manos libres **[▶II]**

Llamada en espera

Contestar otra llamada entrante con la llamada actual suspendida **[☎]**

Contestar otra llamada entrante después de terminar la llamada actual **[SRC]**

Continuar con la llamada actual **[1]**

Durante una llamada

Finalizar la llamada **[SRC]**

Ajustar el volumen de voz **[VOL]**

Funciones básicas del mando a distancia

Carga y sustitución de la batería

Utilice dos baterías "AA"/"R6".

Deslice la tapa mientras presiona hacia abajo para quitarla tal y como se muestra.

Inserte las baterías con los polos + y - alineados correctamente, siguiendo la ilustración dentro de la caja.

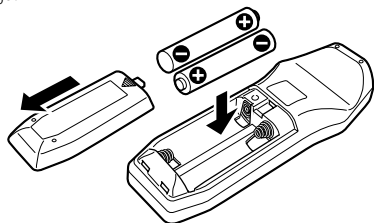

PRECAUCIÓN

- No deje la batería cerca del fuego o expuesta a la luz solar directa. Puede producirse un incendio, una explosión o un calor excesivo.
- No deje el mando a distancia en superficies calientes como el salpicadero.

Apéndice

Acerca del archivo de audio

- **Archivos de audio que pueden reproducirse**
AAC-LC (.m4a), MP3 (.mp3), WMA (.wma)
- **Medio de disco reproducible**
CD-R/RW/ROM
- **Formato de archivo de disco reproducible**
ISO 9660 Nivel 1/2, Joliet, Romeo, Nombre de archivo largo.
- **Dispositivo USB reproducible**
USB del tipo de almacenamiento masivo
- **Sistema de archivos del dispositivo USB reproducible**
FAT16, FAT32

Aunque los archivos de audio cumplen los estándares anteriores, puede que no sea posible la reproducción según los tipos o condiciones del medio o dispositivo.

Orden de reproducción del archivo de audio

En el ejemplo del árbol de carpetas/archivos que se muestra a continuación, los archivos se reproducen en el orden de ① a ⑩.

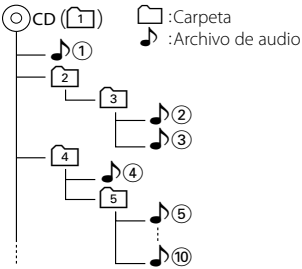

En el sitio web está disponible un manual en línea acerca de los archivos de audio, www.kenwood.com/audiofile/. En este manual en línea, se proporciona información detallada y notas que no se incluyen en este manual. Asegúrese de leer también el manual en línea.



- En este manual se utiliza el término “dispositivo USB” para hacer referencia a las memorias flash y los reproductores de audio digital con terminales USB.
- La palabra “iPod” que se utiliza en este manual hace referencia a un iPod o iPhone conectado con el cable de conexión de iPod* (accesorio opcional).
* No se puede utilizar con el modelo KCA-iP500.
Consulte el sitio web para obtener información sobre los modelos de iPod que se pueden conectar y el cable de conexión de iPod que se debe utilizar.
www.kenwood.com/ipod/kca_ip/

Acerca del dispositivo USB

- Si inicia la reproducción después de conectar el iPod, se reproduce primero la música que se ha reproducido en el iPod.
En este caso, se muestra “RESUMING” sin que se muestre un nombre de carpeta, etc. Si se cambia el elemento de exploración se visualizará un título correcto, etc.
- No es posible utilizar el iPod si en éste se visualiza “KENWOOD” o “✓”.
- Cuando se conecta el dispositivo USB a esta unidad, puede cargarse en caso de que la unidad esté encendida.
- Instale el dispositivo USB en un lugar que no le impida conducir su vehículo correctamente.
- No puede conectar un dispositivo USB por medio de un concentrador USB y un Lector multi tarjetas.
- Realice copias de seguridad de los archivos de audio utilizados con esta unidad. Los archivos de audio podrían borrarse según las condiciones de funcionamiento del dispositivo USB.
No nos haremos responsables de ningún daño que se derive del borrado de los datos almacenados.
- Esta unidad no incluye ningún dispositivo USB. Es necesario que adquiera un dispositivo USB, disponible en tiendas.
- Al conectar el dispositivo USB, se recomienda el uso de CA-U1EX (opción).
No se garantiza una reproducción normal cuando se utilice un cable que no sea el cable USB compatible. Conectar un cable cuya longitud total sea superior a 5 m puede provocar una reproducción anormal.

Acerca del teléfono móvil

Esta unidad cumple con las siguientes especificaciones de Bluetooth:

Versión	Bluetooth versión estándar 2.0
Perfil	HFP (Perfil de manos libres) OPP (Perfil de introducción de objetos) PBAP (Perfil de acceso a la agenda telefónica) SYNC (Perfil de sincronización)

Para verificar la compatibilidad de los teléfonos móviles, acceda a la siguiente URL:

<http://www.kenwood.com/bt/information/>



- Las unidades que admiten la función Bluetooth han certificado su conformidad con el estándar Bluetooth siguiendo el procedimiento descrito por Bluetooth SIG. Sin embargo, puede que resulte imposible que dichas unidades se comuniquen con el teléfono móvil en función del tipo.
- HFP es un perfil utilizado para realizar una llamada de manos libres.
- OPP es un perfil utilizado para transferir datos, como una agenda, entre unidades.

Apéndice

Para el funcionamiento del KCA-BT200 (Opcional)

Para el funcionamiento, consulte el Modelo-B-2 en el manual de instrucciones de KCA-BT200, así como la tabla siguiente.

Notación utilizada en el manual de instrucciones del KCA-BT200	Operación
Botón [▶II]	Mando [AUD]
Mando de control	Mando [AUD]
Pulse el botón [AUTO]/[TI]	Pulse el botón [▶II] durante al menos 1 segundo.
Mando de control hacia arriba o abajo	Mando [AUD] hacia arriba o abajo
Mando de control hacia la derecha o izquierda	Mando [AUD] hacia la derecha o izquierda

Para el funcionamiento del KCA-BT100 (Opcional)

Sin embargo, los siguientes métodos de control de la función para esta unidad pueden diferir de lo especificado en el manual de instrucciones; por tal motivo, consulte la instrucción complementaria siguiente.

<Marcado mediante la función de marcado rápido>

1. Pulse el mando [AUD]. Seleccione la pantalla "NUMBER DIAL".
2. Pulse el botón [SEARCH].
3. Seleccione el número para hacer la llamada girando el mando [AUD].
4. Pulse el mando [AUD].

<Registro en la lista de números marcados preajustados>

1. El funcionamiento es el mismo. Consulte el manual de instrucciones de KCA-BT100.
2. Pulse el botón [SEARCH].
3. Seleccione el número de la memoria girando el mando [AUD].
4. Pulse el mando [AUD] durante al menos 2 segundos.

<Eliminación de un teléfono móvil registrado>

- 1-3. El funcionamiento es el mismo. Consulte el manual de instrucciones de KCA-BT100.
4. Pulse el mando [AUD] durante al menos 1 segundo.
5. Pulse el botón [SEARCH].

<Sistema del menú>

Para saber como operar el menú, consulte <Control de función> en este manual de instrucciones.

Acerca de la visualización

El estado del teléfono móvil se muestra en la pantalla de estado de esta unidad.

Además, algunas pantallas son diferentes de la descripción dada en el Manual de Instrucciones del KCA-BT100.

Pantallas del Manual de Instrucciones del KCA-BT100	Pantallas actuales en esta unidad
"DISCONCT"	"HF DISCONCT"
"CONNECT"	"HF CONNECT"
"PHN-DEL"	"DEVICE DEL"
"P-STATUS"	"DVC STATUS"
"BT-CON Y"	"HF CONNECT Y"
"BT-CON N"	"HF CONNECT N"

Glosario del menú

• AF (Frecuencia alternativa)

Cuando haya mala recepción, cambia automáticamente a otra frecuencia que emita el mismo programa en la misma red RDS y que ofrezca mejor recepción.

• AMP

Al seleccionar "OFF" se apaga el amplificador incorporado. Al apagar el amplificador incorporado mejora la calidad de sonido de la preamplificación.

• AUTO ANS (Ajuste del intervalo de tiempo para respuesta automática)

Esta función contesta automáticamente (responde) una llamada una vez transcurrido el intervalo de tiempo preajustado para respuesta automática.

"OFF": No responde la llamada telefónica automáticamente.

"0": Responde la llamada telefónica automáticamente de inmediato.

"1s" – "99s": Contesta automáticamente el teléfono móvil después de un lapso de 1 – 99 segundos.



- Si el ajuste de tiempo en el teléfono móvil es más breve que el de la unidad, se utilizará el primero.
- Esta opción no funciona para la llamada en espera.

• AUX

Al ajustar en ON (activado), se puede seleccionar la fuente AUX.

ON1: Permite seleccionar la fuente AUX. Use este ajuste cuando haya conectado el terminal AUX integrado al equipo externo permanentemente.

ON2: Activa la función del atenuador cuando se conecta la alimentación con la fuente AUX seleccionada. Cancele la función del atenuador girando la rueda del volumen en sentido horario cuando escuche el sonido del equipo externo.

OFF: Desactive la selección de la fuente AUX. Use este ajuste cuando no utilice el terminal AUX integrado.

• CALL BEEP (Ajuste del pitido de la llamada entrante)

Puede proporcionar salida para un pitido desde el altavoz cuando se recibe una llamada.

"ON": Se escucha un pitido.

"OFF": Se cancela el pitido.

• CD READ

Establece el método de lectura de CD. Cuando no se pueda reproducir un formato especial de CD, ajuste esta función en "2" para forzar la reproducción. Tenga en cuenta que algunos CDs de música puede que no se reproduzcan incluso ajustando a "2". Además, los archivos de audio no podrán reproducirse cuando el ajuste está en "2". Normalmente, mantenga este ajuste en "1".

1 : Distingue automáticamente entre disco de archivos de audio y CD de música cuando se reproduce el disco.

2 : Fuerza la reproducción como CD de música.

• DISPLAY

Si no se utiliza la unidad durante al menos 5 segundos con "OFF" seleccionado, la pantalla se apaga. Durante un modo de configuración, la pantalla se apagará incluso si han transcurrido 5 segundos.

• DTA (Alineado Digital de Tiempo)

Realiza el ajuste fino del tiempo de retraso para la salida del altavoz especificada en <Selección de cabina> (página 69) para contar con un entorno más adecuado para su vehículo.

Los ajustes del tiempo de retraso se identifican automáticamente y se compensan especificando las distancias de cada altavoz a partir del centro del interior del vehículo.

1 Ajuste las posiciones delantera y trasera y la altura del punto de referencia a la posición de los oídos de la persona que se sienta en el asiento delantero y ajuste las posiciones derecha e izquierda al centro del interior del vehículo.

2 Mida las distancias a partir del punto de referencia a los altavoces.

3 Calcule la diferencia de distancia de acuerdo con el altavoz más lejano.

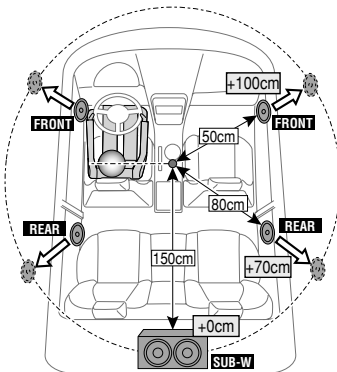

• DVC STATUS (Visualización del estado del dispositivo Bluetooth)

Puede visualizar el estado de conexión, la fuerza de la señal y el nivel de la batería.

: Nivel de la batería del teléfono móvil.

Completa Casi agotada

: Fuerza de la señal del teléfono móvil.

Máximo Mínimo



• No se visualizan los iconos si no se puede obtener información del teléfono móvil.

• Debido a que el número de pasos de la unidad de control es distinto al del teléfono móvil, los estados mostrados en la unidad de control pueden variar de los mostrados en el teléfono.

• HIGHWAY-SND (Sonido de carretera)

Aumenta el volumen del sonido tenue para que no se pierda debido a los ruidos de la carretera para que el sonido sea más audible. Además, acentúa los sonidos graves para que no se pierdan debido a los ruidos de la carretera para que el sonido de graves sea más dinámico.

• MIC GAIN

Ajusta la sensibilidad del micrófono integrado para una llamada telefónica. Ajusta la voz de la persona que llama. Si se ajusta en "+" se aumenta el volumen de la voz.

• NEWS (Ajuste de temporización de interrupción de boletín de noticias)

Recibe automáticamente el boletín de noticias cuando se inicia. Establece el tiempo durante el cual se va a deshabilitar la interrupción después del comienzo de otro boletín de noticias.

El cambio de "NEWS 00M" a "NEWS 90M" activa esta función.

Si el boletín de noticias comienza cuando la función está activada, se muestra "TRAFFIC" y se reciben las noticias. Si se ha ajustado "20M", la recepción de un nuevo boletín de noticias no comenzará durante 20 minutos.

El volumen del boletín de noticias es el mismo nivel que se estableció para la información de tráfico.

• NR LEVEL

Reduce los ruidos generados por el entorno sin cambiar el volumen del micrófono integrado. Ajusta la voz de la persona que llama cuando no se oye claramente. Si se ajusta en "+" aumenta la reducción del ruido.

• POWER OFF (Temporizador de desactivación de alimentación)

Ajuste del temporizador para apagar esta unidad automáticamente en modo de espera prolongado. Este ajuste sirve para ahorrar energía de la batería del vehículo.

--- : Función de desactivación por temporizador desactivada.

20min: Desactiva la alimentación transcurridos 20 minutos. (Ajuste de fábrica)

Apéndice

40min: Desactiva la alimentación transcurridos 40 minutos.

60min: Desactiva la alimentación transcurridos 60 minutos.

• RUSSIAN (Ajuste de idioma ruso)

Cuando está ajustado, las siguientes cadenas de caracteres se muestran en ruso (alfabeto cirílico): Nombre de carpeta/ Nombre de archivo/ Título de canción/ Nombre de artista/ Nombre del álbum/ KCA-BT200/BT100 (accesorio opcional)

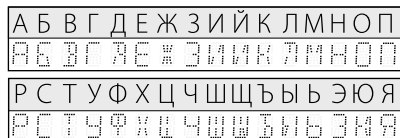

• SEEK (Selección de modo de sintonización)

Seleccione el modo de sintonización de la radio.

Modo de sintonización	Visualización	Operación
Búsqueda automática	"AUTO1"	Búsqueda automática de una emisora.
Búsqueda de emisora presintonizada	"AUTO2"	Búsqueda de emisoras por orden en la memoria de presintonización.
Manual	"MANUAL"	Control de sintonización manual normal.

• SP SEL (Configuración de los altavoces de salida de voz)

Puede especificar los altavoces de salida de voz.

"FRONT": Proporciona salida de voz de los altavoces delanteros izquierdo y derecho.

"F-R": Proporciona salida de voz del altavoz delantero derecho.

"F-L": Proporciona salida de voz del altavoz delantero izquierdo.



- Seleccione el altavoz que está más lejos del micrófono para evitar pitidos o ecos.

• SUPREME

Tecnología para extrapolar y suplementar con algoritmos patentados, el rango de frecuencia alta que se corta al encodificar una velocidad de bits baja (menor a 128 Kbps, frecuencia de muestreo es 44,1 kHz).

La suplementación se optimiza por medio de un formato de compresión (AAC, MP3 o WMA) y se procesa de acuerdo a la velocidad de bits.

El efecto es insignificante con música codificada a una velocidad de transmisión de bits alta, variable o que tenga un rango de frecuencia mínimo.

• SUPREME PLUS

Versión mejorada de SUPREME. Compensa la claridad y transparencia de la voz en los archivos de audio

comprimidos y música CD-DA para producir un sonido vocal mucho más realista.

- **SWPRE (Cambio de salida de preamplificador)**
Cambia la salida entre salida trasera ("REAR") y salida de subwoofer ("SUB-W").
- **ZONE2 (Zona dual)**
Determina el destino (altavoz delantero "FRONT" o altavoz trasero "REAR") de la subfuente (AUX IN) cuando se activa la función de zona dual.

Este producto no ha sido instalado en la línea de producción por el fabricante de un vehículo, ni tampoco por el importador profesional de un vehículo dentro del estado miembro de la UE.

Información acerca de la eliminación de equipos eléctricos, electrónicos y baterías al final de la vida útil (aplicable a los países de la Unión Europea que hayan adoptado sistemas independientes de recogida de residuos)



Los productos y las baterías con el símbolo de un contenedor con ruedas tachado no podrán ser desechados como residuos domésticos.



Pb

Los equipos eléctricos, electrónicos y baterías al final de la vida útil, deberán ser reciclados en instalaciones que puedan dar el tratamiento adecuado a estos productos y a sus subproductos residuales correspondientes. Póngase en contacto con su administración local para obtener información sobre el punto de recogida más cercano. Un tratamiento correcto del reciclaje y la eliminación de residuos ayuda a conservar los recursos y evita al mismo tiempo efectos perjudiciales en la salud y el medio ambiente.

Nota: El símbolo "Pb" debajo del (contenedor con ruedas tachado) en baterías indica que dicha batería contiene plomo.

La marca para los productos que utilizan láser (excepto para algunas áreas)

**CLASS 1
LASER PRODUCT**

Esta etiqueta está colocada en el chasis e indica que el componente funciona con rayos láser de clase 1. Esto significa que el aparato utiliza rayos láser considerados como de clase débil. No existe el peligro de que este aparato emita al exterior una radiación peligrosa.

Accesorios/ Procedimiento de instalación

Accesorios

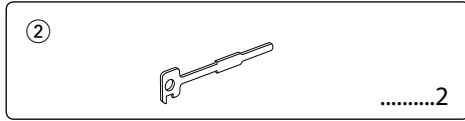
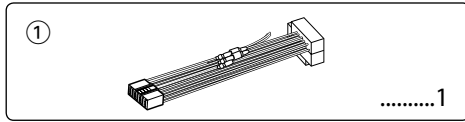

Procedimiento de instalación

1. Para evitar cortocircuitos, retire la llave del encendido y desconecte el terminal \ominus de la batería.
2. Realice las conexiones de los cables de entrada y salida adecuadas para cada unidad.
3. Conecte el cable del mazo de conductores.
4. Coja el conector B del haz de cables y conéctelo al conector del altavoz de su vehículo.
5. Coja el conector A del haz de cables y conéctelo al conector de alimentación externa de su vehículo..
6. Conecte el conector del mazo de conductores a la unidad.
7. Instale la unidad en su automóvil.
8. Vuelva a conectar el terminal \ominus de la batería.
9. Pulse el botón de reposición.



- La instalación y cableado de este producto requiere de habilidad y experiencia. Por motivos de seguridad, deje la labor de instalación y montaje en manos de profesionales.
- Asegúrese de utilizar para la unidad una fuente de alimentación de 12V CC con conexión a tierra negativa.
- No instale la unidad en un sitio expuesto a la luz directa del sol, o excesivamente húmedo o caluroso. Además deberá evitar sitios con mucho polvo o la posibilidad de que se derrame agua sobre ella.
- No utilice sus propios tornillos. Utilice sólo los tornillos incluidos. El uso de tornillos diferentes podría causar daños en la unidad principal.
- Si no se enciende la alimentación (se muestra "PROTECT"), el cable de altavoz puede que haya sufrido un cortocircuito o que haya tocado el chasis del vehículo y se haya activado la función de protección. Por lo tanto, el cable del altavoz debe ser revisado.
- Compruebe que todas las conexiones de cables se han realizado correctamente introduciendo las clavijas hasta que encajen por completo.
- Si el motor de encendido de su vehículo no tiene una posición ACC, o si el cable de encendido está conectado a una fuente de alimentación con un voltaje constante como

un cable de batería, la alimentación no estará conectada al encendido (por ejemplo, no se encenderá y apagará junto con el motor). Si quiere conectar la alimentación de la unidad con el motor de encendido, conecte el cable de encendido a una fuente de alimentación que se pueda encender y apagar con la llave de encendido.

- Utilice un convertor disponible comercialmente si el conector no encaja en el conector del vehículo.
- Enrolle los cables no conectados con una cinta de vinilo u otro material similar para que queden aislados. Para evitar cortocircuitos, no retire las tapas de los extremos de los cables o terminales no conectados.
- Si la consola tiene una tapa, asegúrese de instalar la unidad de modo que la placa frontal no golpee la tapa al abrir y cerrar.
- Si se funde el fusible, en primer lugar asegúrese de que los cables no hayan causado un cortocircuito, y luego reemplace el fusible usado por otro del mismo régimen.
- Conecte los cables de los altavoces a cada uno de los terminales correspondientes. La conexión compartida de los cables \ominus o la conexión a tierra de los mismos a cualquier parte metálica del automóvil podrá dañar la unidad o impedir su correcto funcionamiento.
- Después de instalar la unidad, compruebe que las lámparas de freno, las luces intermitentes, el limpiaparabrisas, etc. funcionen satisfactoriamente.
- Instale la unidad en un ángulo de 30° o menos.
- La recepción podría ser baja si existen objetos metálicos cerca de la antena Bluetooth.



Unidad de antena Bluetooth

Para una buena recepción

Para garantizar una buena recepción, tenga en cuenta lo siguiente:

- Comuníquese con el teléfono móvil dentro de la distancia de línea de visión de 10 m (30 pies). El intervalo de comunicación puede acortarse en función del entorno de la zona. El intervalo de comunicación también puede acortarse cuando hay un obstáculo entre esta unidad y el teléfono móvil. El intervalo de comunicación máximo mencionado anteriormente (10 m) no siempre está garantizado.
- Una estación emisora o un radio portátil ubicado en los alrededores puede interferir con la comunicación debido a una señal demasiado fuerte.

Conexión de cables a los terminales

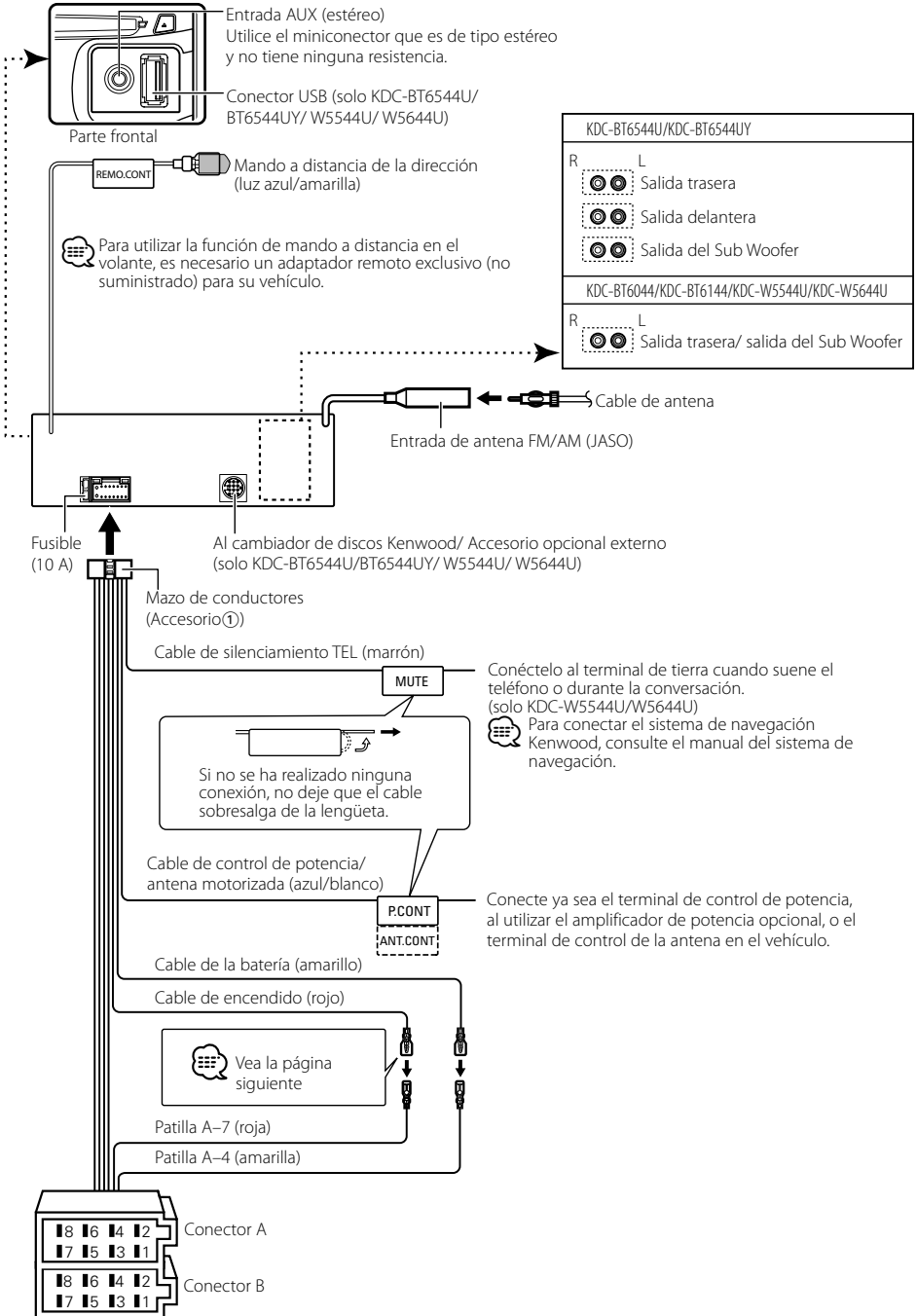

Guía de función del conector

Número de patillas para conectores ISO	Color del cable	Funciones
Conector de alimentación exterior		
A-4	Amarillo	Batería
A-5	Azul/blanco	Control de alimentación
A-6	Naranja/blanco	Atenuación de iluminación
A-7	Rojo	Encendido (ACC)
A-8	Negro	Conexión a tierra (masa)
Conector de altavoz		
B-1	Púrpura	Trasero derecho (+)
B-2	Púrpura/negro	Trasero derecho (-)
B-3	Gris	Delantero derecho (+)
B-4	Gris/negro	Delantero derecho (-)
B-5	Blanco	Delantero izquierdo (+)
B-6	Blanco/Negro	Delantero izquierdo (-)
B-7	Verde	Trasero izquierdo (+)
B-8	Verde/negro	Trasero izquierdo (-)

▲ ADVERTENCIA

Conexión del conector ISO

La disposición de las patillas de los conectores ISO depende según el tipo de vehículo. Asegúrese de efectuar las conexiones de manera apropiada para evitar que se dañe la unidad.

El ajuste de fábrica para la conexión del mazo de conductores se describe más abajo en [1]. Si las patillas del conector ISO están dispuestas tal como se describe en [2], efectúe la conexión de la manera indicada en la figura.

Asegúrese de volver a conectar el cable como se indica en [2], a continuación, para instalar la unidad en vehículos **Volkswagen**.

- [1] (Ajuste de fábrica) La patilla A-7 (roja) del conector ISO del vehículo esta interconectada con el encendido, y la patilla A-4 (amarilla) está conectada a una fuente de alimentación constante.

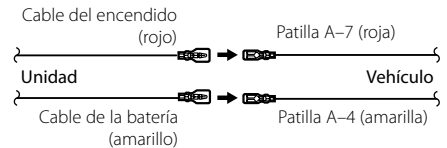

- [2] La patilla A-7 (roja) del conector ISO del vehículo está conectada a la fuente de alimentación constante, y la patilla A-4 (amarilla) está interconectada con el encendido.

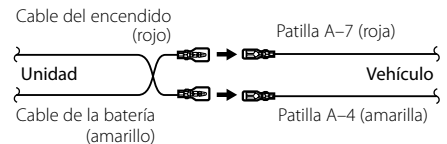

Instalación/Desmontaje de la unidad

Instalación

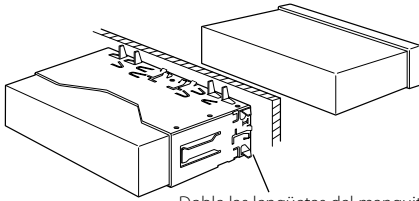

Doble las lengüetas del manguito de montaje con un destornillador o similar y fíjelo.



- Asegúrese de que la unidad esté firmemente instalada en su lugar. Si está instalada en forma inestable, podrían ocurrir fallas de funcionamiento (p.ej., saltos de sonido).

Extracción del marco de goma dura

- 1 Enganche las uñas de agarre en la herramienta de extracción y quite los dos enganches en el nivel superior. Suba el bastidor y tire de él hacia adelante tal como se indica en la figura.

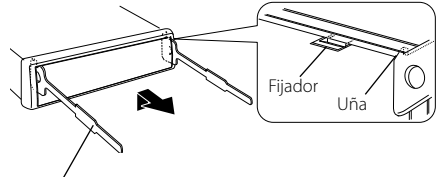

Accesorio ②
Herramienta de extracción

- 2 Al quitar el nivel superior, quite las dos posiciones inferiores.



- Se puede quitar el marco de la parte de abajo de la misma forma.

Desmontaje de la unidad

- 1 Refiérase a la sección <Extracción del marco de goma dura> y retire el marco de goma dura.
- 2 Inserte profundamente las dos herramientas de extracción en las ranuras de cada lado, tal como se muestra en la figura.
- 3 Empuje la herramienta de extracción hacia abajo, mientras presiona hacia adentro, y extraiga la unidad hasta la mitad.

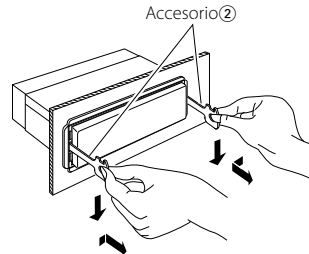

- Preste atención para no lastimarse con las uñas de agarre de la herramienta de extracción.
- 4 Termine de sacar la unidad con las manos, prestando atención para no dejarla caer.

⚠ PRECAUCIÓN

Instale esta unidad en la consola de su vehículo.

No toque la parte metálica de esta unidad durante e inmediatamente después del uso de la unidad. La parte metálica tal como el disipador de calor y la carcasa se calientan.

Guía sobre localización de averías

Algunas funciones de esta unidad podrían estar deshabilitadas debido a algunos ajustes realizados en la misma.

- 1** • **No se puede configurar el subwoofer.**
- **No se puede configurar el filtro de paso bajo.**
- **No hay emisión del subwoofer.**
 - ▶ • <Salida de subwoofer> de <Funcionamiento básico> (página 50) no se encuentra establecido en Activado.
 - La salida de previo no está establecida en el subwoofer.
 - ☞ "SWPRE" de <Control de función> (página 52)

- 1** • **No se puede registrar un código de seguridad.**
- **No se puede configurar la pantalla de visualización.**
 - ▶ El <Ajuste del modo de demostración> (página 66) no está desactivado.

Lo que podría parecer un fallo de funcionamiento de su unidad podría ser simplemente el resultado de un pequeño error de operación o de un defecto de conexión. Antes de acudir al servicio, verifique primero el siguiente cuadro sobre los problemas que se podrían presentar.

General

- ?** **El tono del sensor de toque no suena.**
 - ✓ El terminal de salida de preamplificador está siendo utilizado.
 - ☞ El tono del sensor de toque no puede ser emitido desde el terminal de salida de preamplificador.

Fuente de sintonizador

- ?** **Recepción de radio deficiente.**
 - ✓ No está extendida la antena del automóvil.
 - ☞ Extraiga completamente la antena.

Fuente de Disco

- ?** **No se reproduce el disco especificado, sino otro.**
 - ✓ El CD especificado está muy sucio.
 - ☞ Limpie el CD, consultando el método de limpieza de CD de la sección <Manipulación de CDs> (página 49).
 - ✓ El disco está cargado en una ranura diferente de la especificada.
 - ☞ Saque el cartucho de discos y verifique el número del disco especificado.
 - ✓ El disco está muy rayado.
 - ☞ Pruebe otro disco.

En la fuente de archivo de audio

- ?** **El sonido se omite cuando se reproduce un archivo de audio.**
 - ✓ El medio está rayado o sucio.
 - ☞ Limpie el medio, remitiéndose a la limpieza de CD de la sección <Manipulación de CDs> (página 49).
 - ✓ La condición de grabación no es buena.
 - ☞ Grabe el medio de nuevo o utilice otro.

Manos libres

- ?** **El volumen de conversación manos libres es bajo.**
 - ✓ El volumen de conversación manos libres se ajusta a un nivel bajo.
 - ☞ El volumen de conversación manos libres se puede ajustar de forma independiente. Ajustelo durante la conversación manos libres. "MENU" > "MIC GAIN" y "NR LEVEL" <Control de función> (página 52).

- ?** **No se oye ningún sonido de los altavoces traseros.**
 - ✓ Está hablando en el modo de conversación manos libres.
 - ☞ No se oye ningún sonido de los altavoces traseros en el modo de conversación manos libres.

- ?** **No se oye ningún pitido al recibir una llamada entrante.**
 - ✓ No se oye ningún pitido en función del tipo de teléfono móvil.
 - ☞ La opción "MENU" > "CALL BEEP" de <Control de función> (página 52) se ha ajustado en ON.

- ?** **No se reconoce la voz.**
 - ✓ La ventana del vehículo se encuentra abierta.
 - ☞ Si el ruido envolvente es mucho, no se puede reconocer la voz correctamente. Cierre las ventanas del vehículo para reducir el ruido.
 - ✓ Voz baja.
 - ☞ Si la voz es muy baja, no puede reconocerse correctamente. Hable cerca del micrófono un poco más fuerte y de forma natural.
 - ✓ La persona que articula la etiqueta de voz no es la misma que la registrada.
 - ☞ Solamente se puede reconocer la voz de la persona que registró la etiqueta de voz.

Los mensajes mostrados a continuación presentan las condiciones de su sistema.

- TOC ERROR: • No se ha cargado el disco en el cartucho de discos.
 - El CD está muy sucio. El CD está boca abajo. El CD está muy rayado.
- ERROR 05: El disco no se puede leer.
- ERROR 77: Por algún motivo, la unidad funciona en forma defectuosa.
 - ☞ Pulse el botón de reinicio de la unidad. Si el código "ERROR 77" no desaparece, póngase en contacto con su centro de servicio más cercano.
- ERROR 99: La unidad de discos tiene algún problema. O la unidad está funcionando incorrectamente por alguna razón.
 - ☞ Compruebe el cargador de discos. A continuación, pulse el botón de reinicio de la unidad. Si el código "ERROR 99" no desaparece, póngase en contacto con su centro de servicio más cercano.

Guía sobre localización de averías

IN (Parpadeo):	La sección del reproductor de CD no está funcionando apropiadamente. <ul style="list-style-type: none">➔ Vuelva a introducir el CD. Si el CD no puede expulsarse o la pantalla sigue parpadeando incluso después de introducir el CD correctamente, desconecte la alimentación y póngase en contacto con su centro de servicio más cercano.	NO NUMBER:	<ul style="list-style-type: none">• El interlocutor no notifica una identificación de llamada.• No hay datos del número de teléfono.
PROTECT (Parpadeo):	El cable del altavoz tiene un corto circuito o toca el chasis del vehículo y por lo tanto se activa la función de protección. <ul style="list-style-type: none">➔ Cablee y aisle el cable del altavoz correctamente y pulse el botón de reinicio. Si el código "PROTECT" no desaparece, póngase en contacto con su centro de servicio más cercano.	NO DATA:	<ul style="list-style-type: none">• No hay lista de llamadas salientes.• No hay lista de llamadas entrantes.• No hay lista de llamadas perdidas.• No hay una lista de agenda telefónica.
NA FILE:	Se reproduce un archivo de audio con un formato que no es compatible con esta unidad.	NO ENTRY:	El teléfono móvil no se ha registrado (emparejado).
COPY PRO:	Se reproduce un archivo con protección contra copias.	HF DISCONCT:	La unidad no se puede comunicar con el teléfono móvil.
READ ERROR:	El sistema de archivo del dispositivo USB conectado está roto. <ul style="list-style-type: none">➔ Copie los archivos y carpetas para el dispositivo USB nuevamente. Si se visualiza todavía el mensaje de error, inicialice el dispositivo USB o use otros dispositivos USB.	HF ERROR 07:	No se puede acceder a la memoria. <ul style="list-style-type: none">➔ Desconecte la alimentación y vuélvalo a intentar. Si el mensaje sigue apareciendo, pulse el botón de reposición en la unidad de control.
NO DEVICE:	El dispositivo USB está seleccionado como fuente aunque no hay conectado ningún dispositivo USB. <ul style="list-style-type: none">➔ Cambie la fuente a cualquier otra distinta de USB. Conecte un dispositivo USB y cambie de nuevo a la fuente USB.	HF ERROR 68:	La unidad no se puede comunicar con el teléfono móvil. <ul style="list-style-type: none">➔ Desconecte la alimentación y vuélvalo a intentar. Si el mensaje sigue apareciendo, pulse el botón de reposición en la unidad de control.
N/A DEVICE:	<ul style="list-style-type: none">• Se ha conectado un dispositivo USB no compatible.• Se ha producido un error en la conexión del iPod.➔ Compruebe que el iPod conectado sea un iPod compatible. Consulte <Acerca del archivo de audio> (página 81) para información concerniente a los iPods que son compatibles.	UNKNOWN:	El dispositivo Bluetooth no puede detectarse.
NO MUSIC DATA/ERROR 15:	<ul style="list-style-type: none">• El dispositivo USB conectado no contiene archivos de audio reproducibles.• Se reprodujeron medios que no tenían datos grabados que la unidad pudiera reproducir.	DEVICE FULL:	5 Ya se ha registrado el dispositivo Bluetooth. No se pueden registrar más dispositivos Bluetooth.
USB ERROR:	Podría haberse producido algún problema en el dispositivo USB conectado. <ul style="list-style-type: none">➔ Quite el dispositivo USB, después gire el interruptor de encendido a ON. Si se repite la misma visualización, utilice otro dispositivo USB.	PIN CODE NG:	El código PIN es incorrecto.
iPod ERROR:	Se ha producido un error en la conexión del iPod. <ul style="list-style-type: none">➔ Quite el dispositivo USB y, a continuación, vuelva a conectarlo.➔ Confirme que el software del iPod es la última versión.	CONNECT NG:	No puede conectarse la unidad en el dispositivo.
USB REMOVE (parpadeando):	Se ha seleccionado el modo de extracción para el dispositivo USB/iPod. Puede extraer el dispositivo USB/iPod con seguridad.	PAIRING NG:	Error de conexión.
		NO MATCHING:	La etiqueta de voz es incorrecta. No se puede reconocer la voz debido a una etiqueta de voz no registrada, etc.
		TOO SOFT:	La voz es muy baja y no puede reconocerse.
		TOO LOUD:	La voz es muy alta para reconocerse.
		TOO LONG:	La palabra o la articulación es demasiado larga para reconocerse.
		NO PHONEBOOK:	No se contienen datos en la agenda telefónica.
		NO MESSAGE:	No hay mensajes cortos en la bandeja de entrada.
		NO RECORD:	La etiqueta de voz no está registrada en la agenda telefónica.
		MEMORY FULL:	El número de etiquetas de voz ha alcanzado el número máximo en la agenda telefónica.
		FAV: NO MEMORY:	El procedimiento no se ha registrado en la memoria predeterminada de favoritos
		NO ACCESS:	El procedimiento predeterminado con el control de favoritos no está disponible. La recuperación del contenido programado depende de la fuente o el modo seleccionados.
		NO VOICE:	No hay llamadas.
		NO PANEL:	La placa de recubrimiento de la unidad esclava conectada a la unidad se ha extraído.

Especificaciones

Sección del sintonizador de FM

- Gama de frecuencias (intervalo 50 kHz)
 - : 87,5 MHz – 108,0 MHz
- Sensibilidad útil (Relación señal/ruido = 26dB)
 - : 0,7 μ V/75 Ω
- Sensibilidad de silenciamiento (Relación señal/ruido = 46dB)
 - : 1,6 μ V/75 Ω
- Respuesta de frecuencia (\pm 3,0 dB)
 - : 30 Hz – 15 kHz
- Relación señal a ruido (MONO)
 - : 65 dB
- Selectividad (DIN) (\pm 400 kHz)
 - : \geq 80 dB
- Separación estéreo (1 kHz)
 - : 35 dB

Sección del sintonizador de MW

- Gama de frecuencias (intervalo 9 kHz)
 - : 531 kHz – 1611 kHz
- Sensibilidad útil (Relación señal/ruido = 20dB)
 - : 25 μ V

Sección del sintonizador LW

- Gama de frecuencias
 - : 153 kHz – 281 kHz
- Sensibilidad útil (Relación señal/ruido = 20dB)
 - : 45 μ V

Sección Bluetooth (KDC-BT6544U/BT6544UY/BT6044/BT6144)

- Versión
 - : Bluetooth ver. 2.0 certificado
- Gama de frecuencias
 - : 2,402 – 2,480 GHz
- Potencia de salida
 - : +4 dBm (MAX), 0dBm (AVE) Alimentación de Clase 2
- Rango de comunicación máximo
 - : Línea visual aprox. 10 m (32,8 pies)
- Perfiles
 - : HFP (Perfil de manos libres)
 - : HSP (Perfil Auriculares)
 - : SPP (Perfil de puerto serial)
 - : PBAP (Perfil de acceso a la agenda telefónica)
 - : OPP (Perfil de introducción de objetos)
 - : SYNC (Perfil de sincronización)

Sección del reproductor de CD

- Diodo láser
 - : GaAlAs
- Filtro digital (D/A)
 - : 8 veces sobremuestreo
- Convertidor D/A
 - : 24 Bit
- Velocidad de giro
 - : 500 – 200 rpm (CLV)
- Fluctuación y trémolo
 - : Por debajo del límite medible
- Respuesta de frecuencia (\pm 1 dB)
 - : 20 Hz – 20 kHz
- Distorsión armónica total (1 kHz)
 - : 0,01 %
- Relación señal a ruido (1 kHz)
 - : 110 dB
- Gama dinámica
 - : 93 dB
- MP3 decodificado
 - : Compatible con MPEG-1/2 Audio Layer-3
- WMA decodificado
 - : Compatible con Windows Media Audio
- Decodificación AAC
 - : Archivos AAC-LC “.m4a”

Interfaz USB (KDC-BT6544U/BT6544UY/W5544U/W5644U)

- Estándar USB
 - : USB 1.1/ 2.0 (Alta velocidad)
- Corriente de alimentación máxima
 - : 500 mA
- Sistema de archivos
 - : FAT16/ 32
- MP3 decodificado
 - : Compatible con MPEG-1/2 Audio Layer-3
- WMA decodificado
 - : Compatible con Windows Media Audio
- Decodificación AAC
 - : Archivos AAC-LC “.m4a”

Especificaciones

Sección de audio

Potencia de salida máxima
: 50 W x 4

Salida de potencia (DIN 45324, +B=14,4V)
: 22 W x 4

Impedancia del altavoz
: 4 – 8 Ω

Acción de tono
(KDC-BT6044/BT6144/W5544U/W5644U)
Graves : 100 Hz \pm 8 dB
Registro medio : 1 kHz \pm 8 dB
Agudos : 10 kHz \pm 8 dB

Acción de tono (KDC-BT6544U/BT6544UY)
BANDA1 : 60 Hz - 400 Hz \pm 9 dB
BANDA2 : 630 Hz - 2,5 kHz \pm 9 dB
BANDA3 : 4,0 kHz - 16 kHz \pm 9 dB

Nivel de salida de preamplificador/carga (CD)
: 2500 mV/10 k Ω

Impedancia de salida de preamplificador
: \leq 600 Ω

Entrada auxiliar

Respuesta de frecuencia (\pm 1 dB)
: 20 Hz – 20 kHz

Voltaje de entrada máximo
: 1200 mV

Impedancia de entrada
: 100 k Ω

General

Voltaje de funcionamiento (10,5 – 16 V admisibles)
: 14,4 V

Consumo de corriente máxima
: 10 A

Tamaño de instalación (An x Al x F)
: 182 x 53 x 155 mm

Peso
: 1,2 kg

Las especificaciones se encuentran sujetas a cambios sin previo aviso.

- The "AAC" logo is a trademark of Dolby Laboratories.
 - The Bluetooth word mark and logos are owned by the Bluetooth SIG, Inc. and any use of such marks by Kenwood Corporation is under license. Other trademarks and trade names are those of their respective owners.
 - iPod is a trademark of Apple Inc., registered in the U.S. and other countries.
 - iPhone is a trademark of Apple Inc.
 - "Made for iPod" means that an electronic accessory has been designed to connect specifically to iPod and has been certified by the developer to meet Apple performance standards.
 - "Works with iPhone" means that an electronic accessory has been designed to connect specifically to iPhone and has been certified by the developer to meet Apple performance standards.
- Apple is not responsible for the operation of this device or its compliance with safety and regulatory standards.

Para KDC-W5544U/KDC-W5644U:

Declaración de conformidad con respecto a la Directiva EMC 2004/108/CE

Para KDC-BT6544U/KDC-BT6544UY/
KDC-BT6044/KDC-BT6144:

Declaración de conformidad con respecto a la Directiva R&TTE 1999/5/CE

Fabricante:

Kenwood Corporation

2967-3 Ishikawa-machi, Hachioji-shi, Tokyo, 192-8525 Japón

Representante en la UE:

Kenwood Electronics Europe BV

Amsterdamseweg 37, 1422 AC UITHOORN, Países Bajos



English

Hereby, Kenwood declares that this unit KDC-BT6544U/KDC-BT6544UY/KDC-BT6044/KDC-BT6144 is in compliance with the essential requirements and other relevant provisions of Directive 1999/5/EC.

Français

Par la présente Kenwood déclare que l'appareil KDC-BT6544U/KDC-BT6544UY/KDC-BT6044/KDC-BT6144 est conforme aux exigences essentielles et aux autres dispositions pertinentes de la directive 1999/5/CE.

Par la présente, Kenwood déclare que ce KDC-BT6544U/KDC-BT6544UY/KDC-BT6044/KDC-BT6144 est conforme aux exigences essentielles et aux autres dispositions de la directive 1999/5/CE qui lui sont applicables.

Deutsch

Hiermit erklärt Kenwood, dass sich dieser KDC-BT6544U/KDC-BT6544UY/KDC-BT6044/KDC-BT6144 in Übereinstimmung mit den grundlegenden Anforderungen und den anderen relevanten Vorschriften der Richtlinie 1999/5/EG befindet. (BMW)

Hiermit erklärt Kenwood die Übereinstimmung des Gerätes KDC-BT6544U/KDC-BT6544UY/KDC-BT6044/KDC-BT6144 mit den grundlegenden Anforderungen und den anderen relevanten Festlegungen der Richtlinie 1999/5/EG. (Wien)

Nederlands

Hierbij verklaart Kenwood dat het toestel KDC-BT6544U/KDC-BT6544UY/KDC-BT6044/KDC-BT6144 in overeenstemming is met de essentiële eisen en de andere relevante bepalingen van richtlijn 1999/5/EG.

Bij deze verklaart Kenwood dat deze KDC-BT6544U/KDC-BT6544UY/KDC-BT6044/KDC-BT6144 voldoet aan de essentiële eisen en aan de overige relevante bepalingen van Richtlijn 1999/5/EC.

Italiano

Con la presente Kenwood dichiara che questo KDC-BT6544U/KDC-BT6544UY/KDC-BT6044/KDC-BT6144 è conforme ai requisiti essenziali ed alle altre disposizioni pertinenti stabilite dalla direttiva 1999/5/CE.

Español

Por medio de la presente Kenwood declara que el KDC-BT6544U/KDC-BT6544UY/KDC-BT6044/KDC-BT6144 cumple con los requisitos esenciales y cualesquiera otras disposiciones aplicables o exigibles de la Directiva 1999/5/CE.

Português

Kenwood declara que este KDC-BT6544U/KDC-BT6544UY/KDC-BT6044/KDC-BT6144 está conforme com os requisitos essenciais e outras disposições da Directiva 1999/5/CE.

Polska

Kenwood niniejszym oświadcza, że KDC-BT6544U/KDC-BT6544UY/KDC-BT6044/KDC-BT6144 spełnia zasadnicze wymogi oraz inne istotne postanowienia dyrektywy 1999/5/EC.

Český

Kenwood tímto prohlašuje, že KDC-BT6544U/KDC-BT6544UY/KDC-BT6044/KDC-BT6144 je ve shodě se základními požadavky a s dalšími příslušnými ustanoveními Nařízení vlády č. 426/2000 Sb.

Magyar

Alulírott, Kenwood, kijelenti, hogy a jelen KDC-BT6544U/KDC-BT6544UY/KDC-BT6044/KDC-BT6144 megfelel az 1999/5/EC irányelvben meghatározott alapvető követelményeknek és egyéb vonatkozó előírásoknak.

Svenska

Härmed intygar Kenwood att denna KDC-BT6544U/KDC-BT6544UY/KDC-BT6044/KDC-BT6144 står i överensstämmelse med de väsentliga egenskapskrav och övriga relevanta bestämmelser som framgår av direktiv 1999/5/EG.

Suomi

Kenwood vakuuttaa täten että KDC-BT6544U/KDC-BT6544UY/KDC-BT6044/KDC-BT6144 tyyppinen laite on direktiivin 1999/5/EY oleellisten vaatimusten ja sitä koskevien direktiivin muiden ehtojen mukainen.

Slovensko

S tem Kenwood izjavlja, da je ta KDC-BT6544U/KDC-BT6544UY/KDC-BT6044/KDC-BT6144 v skladu z osnovnimi zahtevami in ostalimi ustreznimi predpisi Direktive 1999/5/EC.

Slovensky

Spoločnosť Kenwood týmto vyhlasuje, že KDC-BT6544U/KDC-BT6544UY/KDC-BT6044/KDC-BT6144 spĺňa základné požiadavky a ďalšie príslušné ustanovenia Direktívy 1999/5/EC.

Dansk

Undertegnede Kenwood erklærer herved, at følgende udstyr KDC-BT6544U/KDC-BT6544UY/KDC-BT6044/KDC-BT6144 overholder de væsentlige krav og øvrige relevante krav i direktiv 1999/5/EF.

Ελληνικά

ΜΕ ΤΗΝ ΠΑΡΟΥΣΑ Kenwood ΔΗΛΩΝΕΙ ΟΤΙ ΚDC-BT6544U/KDC-BT6544UY/KDC-BT6044/KDC-BT6144 ΣΥΜΜΟΡΦΩΝΕΤΑΙ ΠΡΟΣ ΤΙΣ ΟΥΣΙΩΔΕΙΣ ΑΠΑΙΤΗΣΕΙΣ ΚΑΙ ΤΙΣ ΛΟΙΠΕΣ ΣΧΕΤΙΚΕΣ ΔΙΑΤΑΞΕΙΣ ΤΗΣ ΟΔΗΓΙΑΣ 1999/5/ΕΚ.

Eesti

Sellega kinnitab Kenwood, et see KDC-BT6544U/KDC-BT6544UY/KDC-BT6044/KDC-BT6144 vastab direktiivi 1999/5/EC põhilistele nõudmistele ja muudele asjakohastele määrustele.

Latviešu

Ar šo, Kenwood, apstiprina, ka KDC-BT6544U/KDC-BT6544UY/KDC-BT6044/KDC-BT6144 atbilst Direktīvas 1999/5/EK galvenajām prasībām un citiem tās nosacījumiem.

Lietuviškai

Šiuo, Kenwood, pareiškia, kad šis KDC-BT6544U/KDC-BT6544UY/KDC-BT6044/KDC-BT6144 atitinka pagrindinius Direktyvos 1999/5/EB reikalavimus ir kitas svarbias nuostatas.

Malti

Hawnhekk, Kenwood, jiddikjara li dan KDC-BT6544U/KDC-BT6544UY/KDC-BT6044/KDC-BT6144 jikkonforma mal-htijijiet essenzjali u ma provvedimenti oħrajn rilevanti li hemm fid-Direttiva 1999/5/EC.

Українська

Компанія Kenwood заявляє, що цей виріб KDC-BT6544U/KDC-BT6544UY/KDC-BT6044/KDC-BT6144 відповідає ключовим вимогам та іншим пов'язаним положенням Директиви 1999/5/EC.

Índice

Antes de usar	95	Ajustes de áudio	112
Operação Básica	96	Controlo de áudio	
Controlo da função	98	Ajuste dos detalhes do Controlo de áudio	
 - Leia primeiro toda esta página para a configuração de cada função.		Definição áudio	
Definições de mostrador	102	Definição do altifalante	
Seleção de apresentação de texto		Memória de predefinição áudio	
Definição de apresentação de entrada auxiliar		Recuperar a predefinição áudio	
Operação de Disco de música/ Ficheiro áudio	103	Ajustes áudio (DSP)	115
Busca de música		Seleção de cabine	
Busca de música para iPod		Definição do altifalante	
Todas aleatoriamente		Definição DTA (Alinhamento de tempo digital)	
Controlo do iPod por modo manual		Definição de crossover	
Busca directa de música		Controlo do equalizador	
Busca directa de disco		Seleção de posição predefinida	
Operação básica do carregador de disco (opcional)		Memória de predefinição áudio	
Operação do sintonizador	106	Recuperar a predefinição áudio	
Entrada de memória automática		Controlo dos favoritos	118
PTY (Tipo de programa)		Memória predefinida	
Tipo de programa predefinido		Recuperar a predefinição	
Alterar o idioma para a função PTY		Eliminar a memória predefinida	
Sintonia predefinida		Definição do nome	
Sintonia de acesso directo		Definição Bluetooth	120
Operação básica a telefonar com mãos-livres	108	Registar um dispositivo Bluetooth	
Antes de usar		Registar um dispositivo Bluetooth especial	
Receber uma chamada		Registar o código PIN	
Durante uma chamada		Transferir a lista telefónica	
Chamada em espera		Seleccionar o dispositivo Bluetooth que deseja ligar	
Outras funções		Apagar um dispositivo Bluetooth registado	
Fazer uma chamada		Apresentação da versão de firmware	
Marque um número		Adicionar um comando de marcação por voz	
Marcação rápida (Marcação predefinida)		Definir um comando de voz para categoria SMS (Serviço de mensagens curtas)	
Ligar para um número na lista telefónica		Descarregar a SMS	
Ligar para um número no registo de chamadas		Operações Básicas do Controlo Remoto	125
Fazer uma chamada com marcação por voz		Anexo	127
Registar na lista de números predefinidos		Acessórios/ Procedimentos para instalação	131
Apresentação do tipo de número de telefone (categoria)		Ligar os cabos aos terminais	132
Outras funções	111	Instalação/Retirar o aparelho	134
Activação do código de segurança		Guia de resolução de problemas	135
Desactivação do código de segurança		Especificações	137
Ajuste manual do relógio			
Definição de modo Demonstração			

Antes de usar

▲ADVERTÊNCIA

As seguintes precauções devem ser tomadas para evitar ferimentos ou incêndio:

- Para prevenir curtos-circuitos, nunca se deve colocar ou deixar objectos metálicos (p.ex., moedas ou ferramentas de metal) dentro do aparelho.

Antes de usar esta unidade pela primeira vez

Esta unidade está regulada inicialmente em modo demonstração.

Quando usar esta unidade pela primeira vez, cancele a <Definição de modo Demonstração> (página 112).

Como reiniciar a unidade

- Se esta unidade ou a unidade conectada (carregador automático de discos, etc.) deixar de operar correctamente, prima o botão de reiniciar. O aparelho volta à definição de fábrica sempre que o botão de reiniciar for pressionado.

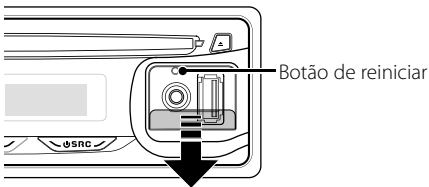

Para limpar o aparelho

Se o painel desta unidade estiver manchado, limpe-o com um pano macio e seco tal como um pano de silicone.

Se o painel estiver muito manchado, limpe a mancha com um pano humedecido num produto de limpeza neutro e depois seque o detergente neutro.



- Aplicar um produto de limpeza directamente na unidade poderá afectar as suas peças mecânicas. Limpar o painel com um pano áspero ou usar um líquido volátil tal como um diluente ou álcool poderá riscar a superfície ou apagar caracteres.

Para limpar os terminais do painel frontal

Se os terminais do aparelho ou do painel frontal ficarem sujos, limpe-os com um pano seco e macio.

Embaciamento da lente

Logo depois que ligar o aquecedor do carro no inverno, podem formar-se vapores ou condensação nas lentes do leitor de CD. Se a lente ficar embaciada, os CDs não poderão tocar. Num caso desses, retire o disco e espere que a condensação se evapore. Se o aparelho ainda assim não funcionar normalmente, consulte o seu concessionário Kenwood.

- Se aparecerem problemas durante a instalação, consulte o seu concessionário Kenwood.
- Quando adquirir acessórios opcionais, verifique com o seu revendedor Kenwood se estes funcionam com o seu modelo e na sua área.
- Os caracteres que podem ser apresentados por esta unidade são A-Z 0-9 @ " ' ` % & * + - = , . / \ < > [] () ; : ^ - { } | ~ .
- A função RDS não funciona onde o serviço não é suportado por nenhuma estação de difusão.
- As ilustrações do mostrador e o painel apresentados neste manual são exemplos usados para explicar mais claramente como são usados os controlos. Portanto, o que aparece nas ilustrações poderá diferir do que aparece no equipamento real, e algumas ilustrações poderão representar algo impossível na operação real.

Manuseamento de CDs

- Não toque na superfície de gravação do CD.
- Não coloque adesivo etc. no CD nem utilize um CD com adesivo nele colado.
- Não use acessórios de tipo disco.
- Limpe a partir do centro do disco e com um movimento para fora.
- Quando remover CDs desta unidade puxe-os para fora horizontalmente.
- Se o orifício central do CD ou rebordo exterior tiverem rebarbas, utilize-o apenas após remover as rebarbas com uma esferográfica etc.

CDs que não podem ser usados

- CDs que não sejam redondos não podem ser usados.

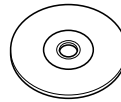

- CDs com cores na superfície de gravação ou que estejam sujos não podem ser usados.
- Esta unidade apenas pode reproduzir CDs com . Esta unidade pode não reproduzir correctamente discos sem esta marca.
- Um CD-R ou CD-RW que não tenha sido finalizado não pode ser reproduzido. (Para o processo de finalização consulte os manuais de instruções do seu software de gravação de CD-R/CD-RW, e do seu gravador CD-R/CD-RW.)

Operação Básica

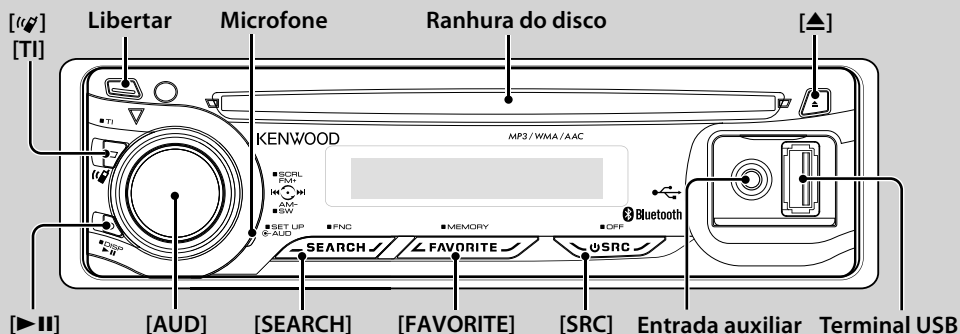

Funções gerais

Botão de selecção Alimentação/Fonte: [SRC]

Liga a alimentação.

Quando a alimentação está ligada, a fonte comuta entre sintonizador ("TUNER"), USB ou iPod* ("USB" ou "iPod"), CD ("CD"), entrada auxiliar ("AUX") e espera ("STANDBY") cada vez que o botão é pressionado.

Prima pelo menos durante 1 segundo para desligar a alimentação.



- Quando estiver conectado um acessório opcional, aparece o nome da fonte para cada dispositivo.
- Quando a ligação do iPod for reconhecida, o mostrador da fonte muda de "USB" para "iPod".

* Função dos KDC-BT6544U/ BT6544UY/ W5544U/ W5644U.

Controlo de volume: Botão [AUD]

Rode o botão para ajustar o volume.

Saída do subwoofer: Botão [AUD]

Comuta entre Ligado ("SUBWOOFER ON") e Desligado ("SUBWOOFER OFF") de cada vez que é empurrado para baixo durante pelo menos 2 segundos.

- Pode utilizar esta função quando "SWPRE" em <Controlo da função> (página 98) está definido em "SW".

Entrada auxiliar

Ligue um dispositivo áudio portátil com o cabo de mini-ficha (3,5 Ø).



- Use o cabo de mini-ficha do tipo estéreo e sem nenhuma resistência.
- A entrada auxiliar requer a definição feita em "MENU" > "AUX" de <Controlo da função> (página 98).

Libertar o painel frontal: Libertar

Liberta o bloqueio do painel frontal de forma a que este possa ser removido.

Consulte o seguinte diagrama quando recolocar o painel frontal.

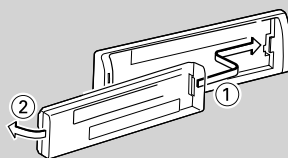

- O painel é uma peça de precisão e poderá ser danificado por pancadas ou sacudidelas.
- Mantenha o painel na sua caixa quando desbloqueado.
- Não colocar o painel frontal (e o estojó do painel) em áreas expostas à luz solar directa, calor ou humidade excessivos. Evite também locais com demasiada poeira ou a possibilidade de salpicos de água.
- Para prevenir deterioração, não se deve tocar nos terminais do aparelho ou painel frontal com os dedos.

Correr texto/título: Botão [AUD]

Desloca o texto apresentado para o CD, ficheiro áudio e Rádio quando é empurrado para cima durante pelo menos 2 segundos.

Desligar o volume ao receber uma chamada telefónica (função dos KDC-W5544U/ W5644U)

Quando houver uma chamada, é apresentado "CALL" e o sistema áudio entra em pausa.

Quando a chamada terminar, "CALL" desaparece e o sistema áudio volta a ser activado.

O sistema áudio volta a ser activado quando for premido [SRC] durante uma chamada.



- Para usar a função Silenciador TEL, é necessário ligar o fio MUTE ao seu telefone utilizando um acessório de telefone comercial. Consulte <Ligar os cabos aos terminais> (página 132).

Controlo da função: [SEARCH]

Pressionar este botão durante 1 segundo permite-lhe definir várias funções utilizando o botão [AUD]. Consulte <Controlo da função> (página 98).

Categoria	Função do elemento de configuração
AUTO MEMORY	Memorizar automaticamente estações com boa recepção.
iPodCTRL*1	Permite-lhe configurar o controlo do iPod por Modo manual.
PLAY MODE	Permite-lhe configurar o modo de reprodução.
DSP*2	Permite configurar o som ambiente.
MENU	Permite configurar o ambiente.
RETURN	Sair do modo Controlo da função.

*1 Função dos KDC-BT6544U/ BT6544UY/ W5544U/ W5644U.

*2 Função dos KDC-BT6544U/ BT6544UY.

Controlo dos favoritos: [FAVORITE]

Regista ou recupera da memória o procedimento da operação para seleccionar a sua estação emissora ou Listas/Intérpretes do iPod, etc., independentemente da fonte seleccionada. Consulte <Controlo dos favoritos> (página 118).

Funções do sintonizador

Banda FM: Botão [AUD]

Comuta entre FM1, FM2, e FM3 de cada vez que é empurrado para cima.

Banda AM: Botão [AUD]

Comuta para AM quando é empurrado para baixo.

Sintonia: Botão [AUD]

Muda de frequência quando é empurrado para a esquerda ou direita.



- Utilize "MENU" > "SEEK" de <Controlo da função> (página 98) para alterar a comutação de frequência.
- Durante a recepção de estações estéreo a indicação "ST" está ligada.

Informações de trânsito: [TI]

- Para os KDC-BT6544U/ BT6544UY/ BT6044/ BT6144: Liga e desliga a função de informações de trânsito quando pressionado durante pelo menos 2 segundos.
- Para os KDC-W5544U/ W5644U: Liga ou desliga a função de Informação de trânsito quando é pressionado. Quando a função está ligada, a indicação "TI" está ligada. Se o boletim de trânsito iniciar quando a função estiver ligada, é apresentado "TRAFFIC" e é recebida a informação de trânsito.



- Se o volume for ajustado durante a recepção de informações de trânsito, o volume ajustado é memorizado automaticamente. O volume memorizado será usado na próxima vez que a função Informação de Trânsito for ligada.

Funções de reprodução de discos e ficheiros áudio

Reprodução de discos: Ranhura do disco

Inicia a reprodução quando um disco é inserido. Quando está inserido um CD, o indicador "IN" está ligado.



- Não se pode utilizar os CD de 3 pol. (8 cm). Qualquer tentativa de inserção utilizando um adaptador poderá causar avaria.

Ejecção de discos: [▲]



- Após ter desligado o motor, é possível ejectar o disco durante 10 minutos seguintes.

Dispositivo USB/leitor iPod: Terminal USB

(Função dos KDC-BT6544U/ BT6544UY/ W5544U/ W5644U)
Ligando um dispositivo USB inicia a reprodução.



- Para os ficheiros, suportes e dispositivos áudio reproduzíveis, consulte <Sobre o ficheiro de áudio> (página 127).

Pausa e reprodução: [▶||]

Comuta entre pausa e reprodução de cada vez que este botão é premido.

Remoção do dispositivo USB: [▲]

Prima este botão durante 2 segundos ou mais para seleccionar o modo de remoção, e depois remova o dispositivo USB. Durante o modo de remoção, é apresentado "USB REMOVE".

Busca de música: Botão [AUD]

Muda de música quando é empurrado para a esquerda ou direita.

Avanço ou recuo rápido da música enquanto se continua a empurrar para o lado esquerdo ou direito. (Não é debitado nenhum som durante a reprodução de um ficheiro áudio.)

Busca de pasta: Botão [AUD]

Muda a pasta que contém o ficheiro áudio ao carregar para cima ou para baixo.

- Para as operações no iPod, entre primeiro em <Busca de música para iPod> (página 103) para entrar no modo de busca.

Modo busca: [SEARCH]

Depois de pressionar o botão [SEARCH], pode procurar músicas rapidamente com o botão [AUD]. Ver <Busca de música> (página 103) para detalhes.











Telefonar com mãos-livres

Microfone:

(Função dos KDC-BT6544U/ BT6544UY/ BT6044/ BT6144)
O microfone do telefone mãos-livres está incorporado. Quando a sua voz não é reconhecida devido ao baixo volume do microfone ou a ruídos dentro do veículo, ajuste as definições do microfone seleccionando "MENU" > "MIC GAIN" de <Controlo da função> e "MENU" > "NR LEVEL" de <Controlo da função> (página 98).

Controlo da função

As funções da tabela seguinte podem ser configuradas usando Controlo da função.

Categoria	Elemento	Ajuste	Entrada	Síntese da definição	Condição	Página
AUTO MEMORY	"AUTO MEMORY"			Memoriza automaticamente 6 estações com boa recepção.	Tuner	106
iPodCTRL *1, 3	"iPodCTRL"	"ON"/"OFF"*		Quando está definido em "ON", permite-lhe operar o iPod com o controlo no iPod.	iPod	104
PLAY MODE*5	"FILE SCN"	"ON"/"OFF"*		Quando definido em "ON", reproduz em sucessão o início das músicas da pasta.	AF2	—
	"FOLD RDM"	"ON"/"OFF"*		Quando definido em "ON", reproduz aleatoriamente as músicas da pasta.	AF1	—
	"ALL RDM"	"ON"/"OFF"*		Quando definido em "ON", todas as músicas no iPod são reproduzidas aleatoriamente.	iPod	104
	"FILE REP"	"ON"/"OFF"*		Quando definido em "ON", reproduz repetidamente as músicas.	AF1	—
	"FOLD REP"	"ON"/"OFF"*		Quando definido em "ON", reproduz repetidamente as músicas na pasta.	AF2	—
	"TRAC SCN"	"ON"/"OFF"*		Quando definido em "ON", reproduz em sucessão o início das músicas do disco.	DISC	—
	"DISC RDM"	"ON"/"OFF"*		Quando definido em "ON", reproduz aleatoriamente as músicas do disco.	DISC	—
	"MGZN RDM"	"ON"/"OFF"*		Quando definido em "ON", reproduz aleatoriamente as músicas do carregador de discos.	CH	—
	"TRAC REP"	"ON"/"OFF"*		Quando definido em "ON", reproduz repetidamente a música.	DISC	—
	"DISC REP"	"ON"/"OFF"*		Quando definido em "ON", reproduz repetidamente a música no disco.	CH	—
DSP*1	"CONTROL" "EQ"			Define a qualidade de som.	SB	116
	"BASS BOOST"	"OFF"/ "STEP1"/"2"		Define o nível do Melhoramento de graves em dois passos.	SB	—
	"HIGHWAY-SND"	"OFF"/ "STEP1"/"2"/ "3"*		Compensa o baixo volume ou os sons graves que são perdidos devido aos ruídos da estrada, tornando o som vocal mais claro.	SB	*6
	"SUPREME"	"ON"/"OFF"*		Liga e desliga a função Supremo mais.	AF1	*6
	"POSITION"			Compensa o ambiente de som de acordo com a posição de escuta.	SB	116
"SETUP"	"CABIN"	"COMPACT" etc.		Selecciona o tipo de carro para compensar a diferença da distância entre cada altifalante.	SB	115
	"SPEAKER"			Define o altifalante ligado, o tamanho do altifalante e a posição de instalação.	SB	115
	"DTA"			Faz ajustes finos ao valor de compensação especificado em Cabine.	SB	115
	"X'OVER"			Faz ajustes finos ao valor de crossover especificado em Altifalante.	SB	116
"PRESET"	"RECALL"			Regista o valor configurado em Controlo do som. Recuperar a configuração do som registada pela <Memória de predefinição áudio>.	SB	117
	"MEMORY"			Registar o valor definido pelo controlo de som.	SB	117
	"DSP BYPASS"/ "DSP THROUGH"*			Definir "BYPASS" salta a função DSP. Definir "THROUGH" activa a função DSP.	SB	—

* Definições de fábrica

*1 Função dos KDC-BT6544U/ BT6544UY.

*2 Função dos KDC-BT6044/ BT6144.

*3 Função dos KDC-W5544U/ W5644U.

*4 Função dos KDC-BT6544UY/ BT6144/ W5644U.

















*5 O modo de reprodução do iPod não pode ser definido quando <Controlo de iPod> está definido em "OFF".

*6 Consulte o <Glossário do menu> (página 128).

Categoria	Elemento	Ajuste	Entrada	Síntese da definição	Condição	Página
MENU	"SECURITY SET"/"SECURITY CLR"		1 seq.	Define/repõe o código de segurança.	SB	111
	"SKIP SRCH"*1,3	"0.5%"/ "1%"/"5%"/ "10%"		Define a relação do salto efectuado com <Busca de música para iPod>.	iPod	103
	"DVC REGIST"*1,2		1 seq.	Registrar um dispositivo Bluetooth (emparelhamento).	SB	120
	"S-DVC SELECT"*1,2		1 seq.	Permitir o registo de um dispositivo especial que não possa ser registado normalmente.	SB	120
	"PHONE SEL"*1,2		1 seq.	Selecione um telemóvel para comunicação de mãos-livres.	SB	121
	"SMS DOWNLOAD"*1,2		1 seq.	Descarregar uma mensagem curta.		124
	"SMS INBOX"*1,2		1 seq.	Apresentar a mensagem curta recebida.		123
	"VOICE TAG"*1,2		1 seq.	Regista a voz para o reconhecimento de voz e a voz para a selecção da categoria de número de telefone em Lista telefónica.	Phone	122, 123
	"VOICE RECOG"*1,2		1 seq.	Faz chamadas reconhecendo a voz registada.	Phone	110
	"DEVICE DEL"*1,2		1 seq.	Cancelar o registo do dispositivo Bluetooth.	SB	122
	"DVC STATUS"*1,2		1 seq.	Apresentar o estado do dispositivo Bluetooth.	—	*6
	"PIN EDIT"*1,2		1 seq.	Especificar o código PIN necessário quando registar esta unidade usando o dispositivo Bluetooth.	SB	121
	"AUTO ANS"*1,2	"OFF"/"OS" – "8S"* – "99S"		Atender automaticamente uma chamada após uma parte do intervalo de tempo predefinido para a resposta automática.	SB	*6
	"MIC GAIN"*1,2	"–2"/"0"* – "+2"		Ajusta a sensibilidade do microfone incorporado para as chamadas telefónicas.	—	*6
	"NR LEVEL"*1,2	"–2"/"0"* – "+2"		Reduz os ruídos gerados pelo ambiente circundante sem alterar o volume do microfone.	—	*6
	"SP SEL"*1,2	"FRONT"/ "F-R"/"F-L"		Especificar o altifalante de saída da voz.	SB	*6
	"CALL BEEP"*1,2	"ON"/"OFF"		Transmitir um bip do altifalante quando receber uma chamada.	SB	*6
	"BT F/W UPDATE"*1,2		1 seq.	Apresentar a versão do firmware e actualizar o firmware.	SB	122
	"BEEP"*1,2	"OFF"/"ON"		Ligar e desligar o som de confirmação de operação (som bip).	SB	—
	"CLOCK ADJUST"		1 seq.	Acerta o relógio.	—	112
	"SYNC"	"OFF"/"ON"		Sincronizar os dados de horas da estação RDS e o relógio desta unidade.	SB	112
	"DISPLAY"	"OFF"/"ON"		Desliga o mostrador quando não é executada nenhuma operação.	—	*6
	"DIMMER"	"OFF"/"AUTO"		Escurece a parte do mostrador em conjunto com o interruptor da luz do veículo.	SB	—
	"IL EFFECT"	"OFF"/"ON"		Define se o brilho da iluminação das teclas é alterado em conjunto com a operação das teclas.	SB	—

Página seguinte ►

Controlo da função

Categoria	Elemento	Ajuste	Entrada	Síntese da definição	Condição	Página
MENU	"DOT LINE"	"OFF"/"ON"*		Especifica se a linha de pontos vermelhos no mostrador deve ser ou não apresentada.	SB	—
	"SWPRE"*2, 3	"REAR"/ "SUB-W"		Define a saída do preout.	SB	*6
	"AMP"*1, 2	"OFF"/"ON"*		Liga/desliga o amplificador incorporado.	SB	*6
	"ZONE2"	"REAR"/ "FRONT"		Especifica o destino do som de entrada AUX quando a função zona dupla está ligada.	2ZONE	*6
	"SUPREME"*2, 3	"OFF"/"ON"*		Liga ou desliga a função Supremo.	AF2	*6
	"NEWS"	"OFF"/"00" — "90"		Liga ou desliga a função Recepção automática de boletins de notícias e define o tempo de desactivar a interrupção de boletins de notícias.	SB	*6
	"LOCAL S"	"OFF"/"ON"		Apenas estações com boa recepção são procuradas em sintonia de busca automática.	FM	—
	"SEEK"	"AUTO1"/ "AUTO2"/ "MANUAL"		Selecciona o modo de sintonização do rádio.	Tuner	97, *6
	"AF"	"OFF"/"ON"*		Quando a recepção da estação é fraca, comuta automaticamente para a estação que está a emitir o mesmo programa na mesma rede RDS.	FM	*6
	"REGIONAL"	"OFF"/"ON"*		Define se comutar para a estação apenas na região específica usando o controlo "AF".	FM	—
	"ATPS"	"OFF"/"ON"*		Quando a recepção da estação da informação de trânsito é fraca, procura automaticamente uma estação que pode ser melhor recepcionada.	FM	—
	"MONO"	"OFF"/"ON"*		O ruído pode ser reduzido quando as transmissões estéreo forem recebidas como monofónicas.	FM	—
	"NAME SET"		1 seq.	Define o mostrador quando comutado em fonte AUX.	AUX	102
	"RUSSIAN"*4	"OFF"/"ON"*		Selecciona o russo como idioma do mostrador.	SB	*6
	"SCROLL"	"AUTO"/ "MANUAL"*		Quando definido em "AUTO", desloca o ecrã uma vez alterando o texto apresentado.	—	96
	"FAV DELETE"		1 seq.	Elimina a Memória de predefinição dos favoritos.	SB	118
	"AUX"	"OFF"/"ON1"/ "ON2"		Define se apresentar AUX durante a selecção da fonte.	SB	*6
	"POWER OFF"	"-----"/ "20M"/ "40M"/"60M"		Desliga a alimentação quando decorrer o tempo predefinido em modo Espera.	SB	*6
	"CD READ"	"1"/"2"		Define o modo de leitura de CD.	SB	*6
	"AUDIO PRESET"*2, 3		1 seq.	Predefine o valor de definição do controlo de áudio. O valor predefinido é mantido depois de reiniciar.	SB	114
	"DEMO MODE"	"OFF"/"ON"*	2 seq.	Especifica se activar a demonstração.	—	112

* Definições de fábrica

*1 Função dos KDC-BT6544U/ BT6544UY.

*2 Função dos KDC-BT6044/ BT6144.

*3 Função dos KDC-W5544U/ W5644U.

*4 Função dos KDC-BT6544UY/ BT6144/ W5644U.

*5 O modo de reprodução do iPod não pode ser definido quando <Controlo de iPod> está definido em "OFF".

*6 Consulte o <Glossário do menu> (página 128).

O item apresentado depende da fonte ou modo actualmente seleccionada. A marca na coluna da condição indica a condição para a qual o item é apresentado.

SB : Pode ser definido em outro estado diferente de espera.

SB : Pode ser definido no estado espera.

AF₁ : Pode ser definido enquanto fonte de ficheiro áudio de CD/USB/iPod.

AF₂ : Pode ser definido enquanto fonte de ficheiro áudio de CD/USB (excluindo iPod).

DISC : Pode ser definido enquanto fonte do carregador de discos/CD.

CH : Pode ser definido enquanto fonte do carregador de discos.

Tuner : Pode ser definido durante a fonte de sintonizador.

FM : Pode ser definido durante a recepção FM.

AUX : Pode ser definido durante o acesso à fonte AUX.

iPod : Pode ser definido apenas durante a reprodução da fonte iPod. (fonte USB usada quando o iPod está ligado)

2ZONE : Pode ser definido para fontes que não a fonte em espera ao definir "2 ZONE" de <Definição áudio> (página 113) em "ON".

Phone : Pode ser definido enquanto um telemóvel estiver ligado.

→ : Consulte a página de referência.

— : Pode ser definido durante todas as fontes.



- Consulte a página respectiva para informações sobre como definir os itens com referência de número de página.
- Apenas os itens disponíveis para a fonte actual são apresentados.

1 Entre em modo Controlo da função Pressione o botão [SEARCH] durante pelo menos 1 segundo.

É apresentado "FUNCTION".

2 Seccione o elemento da configuração pretendida

Tipo de operação	Operação
Movimento entre elementos	Rode o botão [AUD].
Seleção de elemento	Pressione o botão [AUD].
Volte ao elemento anterior	Pressione o botão [SEARCH].

Repita a selecção e determinação até ser seleccionado o item desejado.

Exemplo:

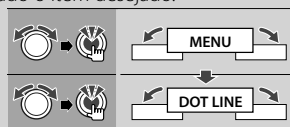

Neste manual, a secção anterior é indicada como

Seccione "MENU" > "DOT LINE".

3 Faça uma definição

Pressione o botão [AUD] ou rode o botão [AUD] para seleccionar um valor para a definição e, em seguida, pressione o botão [AUD].

- Os valores dos itens com a marca podem ser definidos pressionando-se o botão [AUD].
- O valor dos itens com a marca pode ser definido empurrando-se o botão [AUD] para a direita ou a esquerda.
- Alguns itens requerem que continue a pressionar o botão [AUD] durante 1 ou 2 segundos para que possa fazer uma definição. Para esses itens, o tempo durante o qual tem que continuar a pressionar o botão [AUD] é apresentado na coluna Entrada em segundos.
- Para as funções acompanhadas da descrição do procedimento de definição e daí em diante, são apresentados os números de página de referência.

4 Saia do modo Controlo da função Pressione o botão [SEARCH] durante pelo menos 1 segundo.

Definições de mostrador

Seleção de apresentação de texto

Muda a informação apresentada em cada fonte;

Fonte sintonizador

Informação	Indicação
Nome do serviço de programação ou frequência	"FREQUENCY/PS"
Texto rádio, nome do serviço de programação ou frequência	"RADIO TEXT"
Relógio	"CLOCK"

Fonte Disco externo e CD

Informação	Indicação
Título do disco	"DISC TITLE"
Título da faixa	"TRACK TITLE"
Tempo de reprodução e número de faixa	"P-TIME"
Relógio	"CLOCK"

Em ficheiro áudio/ fonte iPod

Informação	Indicação
Título da música e nome do artista	"TITLE/ARTIST"
Nome do álbum e nome do artista	"ALBUM/ARTIST"
Nome da pasta	"FOLDER NAME"
Nome do ficheiro	"FILE NAME"
Tempo de reprodução e número da música	"P-TIME"
Relógio	"CLOCK"

Fonte em espera / Entrada auxiliar

Informação	Indicação
Nome da fonte	"SOURCE NAME"
Relógio	"CLOCK"

1 Entre no modo Comutar mostrador
Prima o botão **[▶II]** durante pelo menos 1 segundo.

É apresentado "DISPLAY SEL".

2 Selecciona o Item do mostrador
Rode o botão [AUD].

3 Saia do modo Comutar mostrador
Pressione o botão **[▶II]**.



- Quando é seleccionado o mostrador de relógio, a definição de mostrador de cada fonte será comutada para o mostrador de relógio.
- Se o elemento do mostrador seleccionado não tiver nenhuma informação, aparecem as informações alternativas.
- Ao seleccionar "FOLDER NAME" enquanto reproduz o iPod, os nomes serão apresentados, dependendo dos itens de navegação dos itens actualmente seleccionados.
- Se o controlo de iPod em modo manual for activado enquanto está a reproduzir músicas contidas no iPod, é apresentado "iPod BY HAND".

- Se não for possível apresentar todos os caracteres ao reproduzir com iPod, é apresentado o número do ficheiro na lista.

Informação	Indicação
Título da música	"TITLE****"
Nome da pasta	"FLD****"
Nome do ficheiro	"FILE****"

Definição de apresentação de entrada auxiliar

Selecciona a apresentação quando se comuta para a fonte de entrada auxiliar.

1 Seleccionar o item de definição de apresentação de entrada auxiliar durante o modo menu (Em modo AUX)

Seleccione o mostrador "NAME SET".

Sobre como seleccionar os itens de Controlo da função, consulte <Controlo da função> (página 98).

2 Entre em modo Definição de apresentação de entrada auxiliar

Pressione o botão [AUD] durante pelo menos 1 segundo.

É apresentada a apresentação de entrada auxiliar actualmente seleccionada.

3 Selecciona a apresentação de entrada auxiliar
Rode o botão [AUD].

"AUX"/"DVD"/"PORTABLE"/"GAME"/"VIDEO"/"TV"

4 Saia de modo Definição de apresentação de entrada auxiliar

Pressione o botão [SEARCH].



- Quando a operação for interrompida durante 10 segundos, o nome nesse momento é registado e o modo Definição de mostrador de entrada auxiliar fecha.
- O mostrador de entrada auxiliar pode ser definido apenas quando for usada a entrada auxiliar incorporada ou a entrada auxiliar opcional KCA-S220A. No KCA-S220A, "AUX EXT" é apresentado por defeito.

Operação de Disco de música/Ficheiro áudio

Função de ficheiro áudio/ fonte CD interno

Busca de música

Seleção da música que pretende ouvir no dispositivo ou suporte em reprodução.

1 Entre em modo Busca de música

Pressione o botão [SEARCH].

É apresentado "SEARCH".

Apresenta o nome do ficheiro áudio actual.

2 Busca de música

Ficheiro áudio

Tipo de operação	Operação
Movimento entre pastas/ficheiros	Rode o botão [AUD] ou empurre-o para cima ou para baixo.
Seleção de pasta/separador	Pressione o botão [AUD] ou empurre-o para a direita.
Voltar à pasta anterior	Empurre o botão [AUD] para a esquerda.
Voltar à pasta de raiz	Empurre o botão [AUD] para a esquerda durante pelo menos 1 segundo.

"<" ou ">" ao lado do nome da pasta apresentada indica que esta pasta é precedida ou seguida por outra pasta.

Quando o nome do ficheiro é apresentado, "*" é adicionado ao final.

Fonte CD interna

Tipo de operação	Operação
Movimento entre faixas	Rode o botão [AUD] ou empurre-o para cima ou para baixo.
Seleção de faixa	Pressione o botão [AUD].
Voltar à primeira faixa	Empurre o botão [AUD] para a esquerda durante pelo menos 1 segundo.

Cancelar o modo Busca de música

Pressione o botão [SEARCH].



- A busca de música não pode ser executado durante a reprodução aleatória ou varrer reprodução.

Função de iPod

Busca de música para iPod

Busca a música (no iPod) que quer reproduzir.

1 Entre em modo Busca de música

Pressione o botão [SEARCH].

É apresentado "SEARCH".

2 Busca de música

Tipo de operação	Operação
Movimento entre elementos	Rode o botão [AUD].
Busca de trechos *1	Empurre o botão [AUD] para a direita ou esquerda.
Seleção de elemento	Pressione o botão [AUD].
Voltar ao elemento anterior	Empurre o botão [AUD] para cima.
Voltar para o menu de topo	Empurre o botão [AUD] para cima durante pelo menos 1 segundo.
Procura por inicial	Pressione o botão [SEARCH] durante pelo menos 1 segundo.

A posição do item apresentado actualmente é indicada pela barra de ícones em 13 passos.

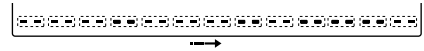

Cancelar o modo Busca de música

Pressione o botão [SEARCH].

Busca de música por inicial

Podem seleccionar um carácter alfabético da lista no item de busca (artista, álbum, etc.) seleccionado no momento.

1 Entre em modo busca alfabética

Pressione o botão [SEARCH] durante pelo menos 1 segundo.

É apresentado "A B C ...".

- Se não for possível procurar uma música por um carácter alfabético no item de procura agora seleccionado, os dados no ecrã não se alteram.

2 Seccione a inicial a procurar

Tipo de operação	Operação
Desloca para o carácter seguinte.	Rode o botão [AUD] ou empurre-o para a direita ou para a esquerda.
Desloca para a fila seguinte.	Empurre o botão [AUD] para cima ou para baixo.
Cancela o modo de busca alfabético	Pressione o botão [SEARCH].

3 Determine a inicial seleccionada

Pressione o botão [AUD].

Inicie a busca. Quando a busca estiver completa, o modo de busca da música é novamente seleccionado na posição do carácter seleccionado.

Cancelar a busca de música pelas iniciais

Pressione o botão [SEARCH] durante pelo menos 1 segundo.

Página seguinte ►

Operação de Disco de música/Ficheiro áudio



- *1 Busca de trechos: O número de músicas a saltar é determinado pela relação do número total de músicas na lista seleccionada no momento. Defina a relação com "SKIP SRCH" em <Controlo da função> (página 98). Continuar a empurrar o botão [AUD] durante 3 segundos ou mais salta canções a 10% independentemente da definição.
- O tempo de busca por alfabeto poderá tornar-se longo dependendo do número de músicas no iPod ou da estrutura da pasta.
- Ao seleccionar uma inicial no modo de busca alfabética, introduzindo "*" busca símbolos e introduzindo "1" busca dígitos.
- Se a série de caracteres começar por um artigo "a", "an", ou "the" em modo de busca alfabética, é procurado ignorando o artigo.
- Os caracteres incluídos num nome de música mas que não possam ser apresentados são deixados em branco. Se nenhum dos caracteres do nome de uma música puderem ser apresentados, o nome e os dígitos do item de busca são apresentados.

Itens	Indicação	Itens	Indicação
Listas de reprodução	"PLIST****"	Podcasts	"PDCT****"
Artistas	"ART****"	Géneros	"GEN****"
Álbuns	"ALB****"	Compositores	"COM****"
Procura por inicial	"PRGM****"		

Função de iPod

Todas aleatoriamente

São reproduzidas todas as músicas do iPod em ordem aleatória.

Entre no modo todas aleatórias

Selecione "PLAY MODE" > "ALL RDM".

Sobre como seleccionar os itens de Controlo da função, consulte <Controlo da função> (página 98).



- O tempo necessário para ligar a função todas aleatória pode tornar-se mais longo dependendo do número de músicas no iPod ou da estrutura da pasta.
- Activar a função todas aleatórias altera o item de busca do iPod para "SONGS". Este item de busca não se altera mesmo se a função todas aleatória for desligada.
- Se o item de busca for alterado para procurar a música enquanto a função todas aleatórias estiver activada, a função de todas aleatórias é desactivada e as músicas no item de busca são reproduzidos aleatoriamente.

Função de iPod

Controlo do iPod por modo manual

Permite-lhe operar o iPod com o controlo no iPod.

Entre no controlo do iPod por modo manual

Selecione "iPodCTRL".

Sobre como seleccionar os itens de Controlo da função, consulte <Controlo da função> (página 98).



- No controlo do iPod por modo manual, o iPod não pode ser operado usando esta unidade.
- Este modo não é compatível com a apresentação de informação da música. O mostrador irá mostrar "iPod BY HAND".
- O iPod pode ser operado quando estiver de acordo com a função de controlo do iPod.

Função do controlo remoto

Busca directa de música

Procura a música introduzindo o número da faixa.

1 Entre o número da música

Pressione os botões numerados do controlo remoto.

2 Busca de música

Pressione o botão [◀◀] ou [▶▶].

Cancelamento da busca directa de música

Pressione o botão [▶II].



- A busca directa da música não pode ser executada durante a reprodução de iPod, reprodução aleatória ou varrer reprodução.

Função de carregadores de discos com controlo remoto

Busca directa de disco

Procura o disco introduzindo o número do disco.

1 Introduza o número do disco

Pressione os botões numerados do controlo remoto.

2 Busca de disco

Prima o botão [FM+] ou [AM-].

Cancelar a busca directa de disco

Pressione o botão [▶II].



- A busca directa da disco não pode ser executada durante a reprodução aleatória ou varrer reprodução.
- Introduza "0" para seleccionar o disco 10.

Operação básica do carregador de disco (opcional)

Seleção da fonte carregador de CD

Pressione o botão [SRC].

Selecione o mostrador "CD CH".

Busca de música

Empurre o botão [AUD] para a direita ou para a esquerda.

Busca de disco

Empurre o botão [AUD] para cima ou para baixo.

Operação do sintonizador

Entrada de memória automática

Memorizar automaticamente estações com boa recepção.

1 Entre no modo de entrada de memória automática

Selecione "AUTO MEMORY".

Sobre como seleccionar os itens de Controlo da função, consulte <Controlo da função> (página 98).

2 Abra entrada automática de memória

Rode o botão [AUD] para seleccionar "YES" e, em seguida, pressione o botão [AUD].

Quando forem memorizadas 6 estações que possam ser recepcionadas a entrada automática de memória fecha.



- Quando "AF" está activada em <Controlo da função> (página 98), apenas as estações RDS são colocadas na memória.

PTY (Tipo de programa)

Seleção do tipo de programa abaixo e busca de uma estação;

Tipo de programa	Indicação	Tipo de programa	Indicação
Fala	"SPEECH"	Outra música	"OTHER M"
Música	"MUSIC"	Tempo	"WEATHER"
Notícias	"NEWS"	Finança	"FINANCE"
Assuntos correntes	"AFFAIRS"	Programas de crianças	"CHILDREN"
Informação	"INFO"	Questões sociais	"SOCIAL"
Desportos	"SPORT"	Religião	"RELIGION"
Educação	"EDUCATE"	Entrada de telefone	"PHONE IN"
Drama	"DRAMA"	Viagens	"TRAVEL"
Cultura	"CULTURE"	Divertimentos	"LEISURE"
Ciência	"SCIENCE"	Jazz	"JAZZ"
Variada	"VARIED"	Música country	"COUNTRY"
Música pop	"POP M"	Música nacional	"NATION M"
Rock	"ROCK M"	Música antiga	"OLDIES"
Música de escuta fácil	"EASY M"	Música folk	"FOLK M"
Clássica leve	"LIGHT M"	Documentários	"DOCUMENT"
Clássica séria	"CLASSICS"		

- Fala e música incluem os tipos de programa indicados abaixo.

Música : Item de carácter preto.

Fala: Item de carácter branco.

1 Entre em modo PTY

Pressione o botão [SEARCH].

Rode o botão [AUD] para seleccionar "PTY SEARCH" e, em seguida, pressione o botão [AUD].

2 Selecciono o tipo de programa

Rode o botão [AUD] ou empurre-o para cima ou para baixo.

3 Busca da estação do tipo de programa seleccionado

Empurre o botão [AUD] para a direita ou a esquerda.

4 Saia do modo PTY

Pressione o botão [AUD].



- Esta função não pode ser usada durante a recepção de um boletim de trânsito ou recepção AM.
- Quando o tipo de programa seleccionado não for encontrado, é apresentado "NO PTY". Selecciono outro tipo de programa.

Tipo de programa predefinido

Colocar o tipo de programa na memória predefinida e na recuperação rápida.

Predefinir o tipo de programa

1 Selecciono o tipo de programa a predefinir

Consulte <PTY (Tipo de programa)> (página 106).

2 Entre no modo Predefinição do tipo de programa

Pressione o botão [SEARCH].

3 Selecciono o número que pretende guardar na memória

Rode o botão [AUD] ou empurre-o para cima ou para baixo.

4 Predefina o tipo de programa

Prima o botão [AUD] durante pelo menos 2 segundos.

5 Saia do modo Predefinição do tipo de programa

Pressione o botão [SEARCH].

Recuperar o tipo de programa predefinido

1 Entre em modo PTY

Consulte <PTY (Tipo de programa)> (página 106).

2 Entre no modo Predefinição do tipo de programa

Pressione o botão [SEARCH].

3 Seleccione o número que pretende recuperar da memória

Rode o botão [AUD] ou empurre-o para cima ou para baixo.

4 Recupera o tipo de programa

Pressione o botão [AUD].

5 Saia do modo Predefinição do tipo de programa

Pressione o botão [SEARCH].

Alterar o idioma para a função PTY

Seleção do idioma de apresentação do Tipo de programa como se segue;

Idioma	Indicação
Inglês	"ENGLISH"
Francês	"FRENCH"
Alemão	"GERMAN"

1 Entre em modo PTY

Consulte <PTY (Tipo de programa)> (página 106).

2 Entre em modo Alteração de idioma

Pressione o botão [▶II].

3 Seleccione o idioma

Rode o botão [AUD] ou empurre-o para cima ou para baixo.

4 Saia do modo Alteração do idioma

Pressione o botão [▶II].

Sintonia predefinida

Invocar as estações em memória.

1 Entre em modo Seleção da sintonia predefinida

Pressione o botão [SEARCH].

2 Seleccione uma estação pretendida na memória

Rode o botão [AUD] ou empurre-o para cima ou para baixo.

3 Invoque a estação

Pressione o botão [AUD].

Cancelar a sintonização predefinida

Pressione o botão [SEARCH].

Função do controlo remoto

Sintonia de acesso directo

Introdução da frequência e sintonia.

1 Entre em modo Sintonia de acesso directo

Pressione o botão [DIRECT] do controlo remoto.

É apresentado "----".

2 Introduza a frequência

Pressione os botões numerados do controlo remoto.

Exemplo:

Frequência desejada	Pressione o botão
92,1 MHz (FM)	[0], [9], [2], [1]
810 kHz (AM)	[0], [8], [1], [0]

Cancelar a sintonia de acesso directo

Pressione o botão [DIRECT] do controlo remoto.



- Pode introduzir directamente a frequência da banda FM em intervalos mínimos de 0,1 MHz.

Operação básica a telefonar com mãos-livres

Antes de usar

- Para detalhes sobre o telemóvel Bluetooth com função mãos-livres, consulte <Sobre o telemóvel> (página 127).
- É necessário registar o telemóvel antes de o utilizar com esta unidade. Para mais informações, consulte <Registar um dispositivo Bluetooth> (página 120).
- Se registou dois ou mais telemóveis, é necessário seleccionar um deles. Para mais informações, consulte <Seleccionar o dispositivo Bluetooth que deseja ligar> (página 121).
- Para utilizar a lista telefónica, é necessário transferir a previamente para esta unidade. Para mais informações, consulte <Transferir a lista telefónica> (página 121).
- O indicador “BT” acende quando um telemóvel está ligado a esta unidade.

Receber uma chamada

Atender uma chamada telefónica

Pressione o botão [AUD].



- As operações seguintes desligam a linha:
 - Introduzir um CD.
 - Ligar um dispositivo USB.
- O nome do interlocutor em chamada é apresentado se já tiver sido registado na Agenda telefónica.

Rejeitar uma chamada

Pressione o botão [SRC] ou o botão  durante pelo menos 1 segundo.

Durante uma chamada

Desligar uma chamada

Pressione o botão [SRC] ou o botão  durante pelo menos 1 segundo.

Comutar para o modo privado

Pressione o botão .

Comuta entre conversação privada (“PRIVATE TALK”) e conversação mãos-livres (“HANDS FREE”) sempre que este botão é premido.



- Consoante o tipo de telemóvel, comutar para o modo de conversação privada poderá seleccionar a fonte que foi utilizada antes de iniciar a ligação mãos-livres. Caso isto aconteça, a fonte não pode ser comutada de volta para o modo de conversação mãos-livres ao utilizar esta unidade. Utilize o telemóvel para voltar ao modo de conversação mãos-livres.

Ajustar o volume de voz durante uma chamada

Rode o botão [AUD].

Chamada em espera

Atender outra chamada recebida com a chamada em curso suspensa

- 1 Pressione o botão [AUD].
- 2 Rode o botão [AUD] ou empurre-o para cima ou para baixo. Selecciona o mostrador “ANSWER”.
- 3 Pressione o botão [AUD].

Atender outra chamada recebida após terminar a chamada em curso

Pressione o botão [SRC] ou o botão  durante pelo menos 1 segundo.

Continuar a chamada em curso

- 1 Pressione o botão [AUD].
- 2 Rode o botão [AUD] ou empurre-o para cima ou para baixo. Selecciona o mostrador “REJECT”.
- 3 Pressione o botão [AUD].

Atender a chamada em espera após terminar a chamada em curso

Pressione o botão [SRC] ou o botão  durante pelo menos 1 segundo.

Comutar entre a chamada em curso e a chamada em espera

Pressione o botão [AUD].

Cada vez que pressiona este botão comuta o interlocutor em chamada.

Outras funções

Apagar a mensagem de despedida

Pressione o botão .

“HF DISCONNECT” desaparece.

Comutar entre modos do mostrador

Pressione o botão  durante pelo menos 1 segundo.

Cada vez que o botão é pressionado comuta entre o nome e o número de telefone.

Fazer uma chamada

- 1 Entrar em modo método de marcação**
Pressione o botão .
- 2 Seleccione um método de marcação**
Pressione o botão [AUD].
"NUMBER DIAL" » "PHONE BOOK1" » "PHONE BOOK2"
» "OUT-CALL" » "IN-CALL" » "MISSED CALLS"
Os métodos de operações nos modos acima são descritos abaixo.
- 3 Sair do método de selecção do modo de marcação**
Pressione o botão .

Marque um número

- 1 Entrar em modo método de marcação**
Pressione o botão .
 - 2 Seleccionar o modo de marcação de número**
Pressione o botão [AUD].
Seleccione o mostrador "NUMBER DIAL".
 - 3 Introduza um número de telefone**
Pressione o número ([1] – [0]), ou o botão #([FM]), *([AM]), +([▶▶]) no controlo remoto.
 - 4 Efectue uma chamada**
Pressione o botão [DIRECT] no controlo remoto.
- Para apagar o número de telefone introduzido dígito a dígito:**
Pressione o botão [].



- Pode introduzir no máx. 32 dígitos.

Marcação rápida (Marcação predefinida)

- 1 Entrar em modo método de marcação**
Pressione o botão .
- 2 Pressione o botão [AUD].**
Seleccione o mostrador "NUMBER DIAL".
- 3 Entrar em modo marcação predefinida**
Pressione o botão [SEARCH].
- 4 Seleccione o número que pretende recuperar da memória**
Rode o botão [AUD] ou empurre-o para cima ou para baixo.

- 5 Pressione o botão [AUD].**
O número de telefone é apresentado.
- 6 Efectue uma chamada**
Pressione o botão [AUD] durante pelo menos 1 segundo.



- É necessário registar o número a marcar predefinido. (página 110)

Ligar para um número na lista telefónica

- 1 Entrar em modo método de marcação**
Pressione o botão .
- 2 Seleccionar o modo de lista telefónica**
Pressione o botão [AUD].
Seleccione o mostrador "PHONE BOOK1", avance para o passo 3.
Seleccione o mostrador "PHONE BOOK2", avance para o passo 4.
- 3 Seleccione a inicial a procurar**

Tipo de operação	Operação
Desloca para o carácter seguinte.	Rode o botão [AUD] ou empurre-o para a direita ou para a esquerda.
Desloca para a fila seguinte.	Empurre o botão [AUD] para cima ou para baixo.
Determine a inicial seleccionada.	Pressione o botão [AUD] durante pelo menos 1 segundo.

4 Seleccione o nome

Tipo de operação	Operação
Desloca para o número de telefone seguinte.	Rode o botão [AUD] ou empurre-o para cima ou para baixo.
Desloca para o nome seguinte.	Empurre o botão [AUD] para a direita ou para a esquerda.

- 5 Efectue uma chamada**
Pressione o botão [AUD] durante pelo menos 1 segundo.



- Durante a busca, procura-se um carácter não acentuado como "u" e não um carácter acentuado como "ü".

Operação básica a telefonar com mãos-livres

Ligar para um número no registo de chamadas

1 Entrar em modo método de marcação

Pressione o botão .

2 Seleccionar o modo chamadas registadas

Pressione o botão [AUD].

Selecione o mostrador "OUT-CALL" (chamadas efectuadas), "IN-CALL" (chamadas recebidas) ou "MISSED CALLS" (chamadas perdidas).

3 Seleccione um nome ou número de telefone

Rode o botão [AUD] ou empurre-o para cima ou para baixo.

4 Efectue uma chamada

Pressione o botão [AUD] durante pelo menos 1 segundo.



- A lista de chamadas efectuadas, a lista de chamadas recebidas e a lista de chamadas perdidas são as listas de chamadas originadas e recebidas por esta unidade. Não são as listas guardadas na memória do telemóvel.

Fazer uma chamada com marcação por voz

1 Entrar em modo de reconhecimento de voz

Selecione "MENU" > "VOICE RECOG".

Sobre como seleccionar o item de Controlo da função, consulte <Controlo da função> (página 98). É apresentado "V-RECOG READY".

2 Pressione o botão [AUD].

É apresentado "PB NAME".

Quando ouvir um bip, diga o nome no espaço de 1 segundo.

3 É apresentado "PN TYPE".

Quando ouvir um bip, diga a categoria no espaço de 1 segundo.

4 Efectue uma chamada

Pressione o botão [AUD] durante pelo menos 1 segundo.

- Este passo é o mesmo que o passo 3 do procedimento em <Ligar para um número na lista telefónica>. Pode fazer uma chamada ou seleccionar uma categoria.



- Se a voz não for reconhecida, é apresentada uma mensagem. Pressionar o botão [AUD] permite-lhe tentar novamente a introdução de voz. (página 135)

- Tanto o nome como a categoria necessitam que seja feito o registo de um rótulo de voz. (página 122)
- O som áudio não é debitado durante o reconhecimento de voz.

Registar na lista de números predefinidos

1 Introduza o número que pretende registar

Introduza o número com referência ao seguinte:

Marque um número/ Ligar para um número no registo de chamadas/ Ligar para um número na lista telefónica

2 Entre em modo Memória predefinida

Pressione o botão [SEARCH].

3 Seleccione o número a guardar na memória

Rode o botão [AUD] ou empurre-o para cima ou para baixo.

4 Determine o número a guardar na memória

Pressione o botão [AUD] durante pelo menos 1 segundo.

Sair do modo de Predefinição de memória

Pressione o botão [SEARCH].

Apresentação do tipo de número de telefone (categoria)

Os itens de categoria da Lista telefónica são apresentados como se segue:

Indicação	Informação
"GENERAL"	Geral
"HOME"	Residência
"OFFICE"	Escritório
"MOBILE"	Telemóvel
"OTHER"	Outros

Outras funções

Activação do código de segurança



- O código de segurança pode ser definido como um número de 4 dígitos à sua escolha.
- O código de segurança não deve ser exibido ou referenciado. Tome nota do código de segurança e guarde-o bem.

1 Seleccione o item de código de segurança durante o modo menu (Em modo Espera)

É apresentado "SECURITY SET".

Sobre como seleccionar os itens de Controlo da função, consulte <Controlo da função> (página 98).

2 Entre em modo Código de segurança

Pressione o botão [AUD] durante pelo menos 1 segundo.

Quando "ENTER" é apresentado, "CODE" é também apresentado.

3 Introduza o código de segurança

Tipo de operação	Operação
Seleccione os dígitos a introduzir	Empurre o botão [AUD] para a esquerda ou para a direita.
Seleccione os números do código de segurança	Rode o botão [AUD] ou empurre-o para cima ou para baixo.

4 Confirme o código de segurança

Prima o botão [AUD] durante pelo menos 3 segundos.

Quando "RE-ENTER" é apresentado, "CODE" é apresentado.

5 Faça os passos da operação 3 a 4 e reintroduza o código de segurança.

É apresentado "APPROVED".

A função código de segurança é activada.



- Quando for introduzido o código errado nos passos 3 a 4, repita a partir do passo 3.

6 Saia do modo Código de segurança

Pressione o botão [SEARCH].

Introdução do código de segurança

O código de segurança é necessário para usar a unidade áudio quando a unidade é usada pela primeira vez depois da remoção da bateria fonte de alimentação ou de ser premido o botão reiniciar.

1 Ligue a alimentação.

2 Faça os passos da operação 3 a 4 e introduza o código de segurança.

É apresentado "APPROVED".

Agora já poderá usar a unidade.

Desactivação do código de segurança

Para desactivar a função código de segurança.

1 Seleccione o item de código de segurança durante o modo menu (Em modo Espera)

Seleccione o mostrador "SECURITY CLR".

Sobre como seleccionar os itens de Controlo da função, consulte <Controlo da função> (página 98).

2 Entre em modo Código de segurança

Pressione o botão [AUD] durante pelo menos 1 segundo.

Quando "ENTER" é apresentado, "CODE" é também apresentado.

3 Introduza o código de segurança

Tipo de operação	Operação
Seleccione os dígitos a introduzir	Empurre o botão [AUD] para a direita e para a esquerda.
Seleccione os números do código de segurança	Rode o botão [AUD] ou empurre-o para cima ou para baixo.

4 Prima o botão [AUD] durante pelo menos 3 segundos.

É apresentado "CLEAR".

A função código de segurança é desactivada.

5 Saia do modo Código de segurança

Pressione o botão [SEARCH].



- Se for introduzido um código de segurança errado, é apresentado "ERROR". Introduza um código de segurança correcto.

Outras funções

Ajuste manual do relógio

1 Seleccione o item de acerto do relógio durante o modo menu

Seleccione o mostrador "CLOCK ADJUST".
Sobre como seleccionar os itens de Controlo da função, consulte <Controlo da função> (página 98).

2 Entre em modo Ajuste de relógio

Pressione o botão [AUD] durante pelo menos 1 segundo.

A apresentação do relógio pisca.

3 Ajuste do relógio

Elemento de ajuste	Operação
Horas	Empurre o botão [AUD] para cima ou para baixo.
Minutos	Empurre o botão [AUD] para a direita ou para a esquerda.

4 Saia de modo Ajuste de relógio

Pressione o botão [SEARCH].



- Pode efectuar este ajuste quando "MENU" > "SYNC" em <Controlo da função> (página 98) está definido para "OFF".

Definição de modo Demonstração

Ligar/desligar o modo demonstração.

1 Seleccione o item demonstração durante o modo menu

Seleccione o mostrador "DEMO MODE".
Sobre como seleccionar os itens de Controlo da função, consulte <Controlo da função> (página 98).

2 Defina o modo Demonstração

Prima o botão [AUD] durante pelo menos 2 segundos.

Premindo este botão durante 2 segundos ou mais comuta a definição entre "ON" e "OFF".

Ajustes de áudio

Controlo de áudio

Pode ajustar os seguintes itens de Controlo de áudio;

Elemento de ajuste	Indicação	Opções
Volume de trás	"R-VOLUME"	0 — 35
Nível do subwoofer	"SUB-W L"	-15 — +15
Melhoramento de graves*	"B.BOOST"	"STEP1"/"STEP2"/"OFF" (O indicador acende-se segundo a definição.)
System Q*	"NATURAL"/"USER"/ "ROCK"/"POPS"/ "EASY"/"TOP40"/ "JAZZ"/"GAME"	Natural/Definição do utilizador/Rock/Pops/Easy/Top 40/Jazz/Game
Nível de graves*	"BASS L"	-8 — +8
Nível de médios*	"MID L"	-8 — +8
Nível de agudos*	"TRE L"	-8 — +8
Balanço	"BALANCE"	Esquerda 15 — Direita 15
Atenuador	"FADER"	Trás 15 — Frente 15

Sair do modo de controlo áudio (modo de controlo do volume)

*Função dos KDC-BT6044/BT6144/W5544U/W5644U.



- Memória de tom da fonte: Pode definir baixos, médios e agudos para cada fonte.
- "USER": As últimas definições seleccionadas para o nível de Bass, nível Middle e nível Treble são automaticamente recuperados.

1 Seleccione a fonte para ajuste

Pressione o botão [SRC].

2 Entre em modo Controlo de áudio

Pressione o botão [AUD].

3 Seleccione o elemento áudio para ajuste

Pressione o botão [AUD].

4 Ajuste o elemento áudio

Rode o botão [AUD].

5 Saia do modo Controlo de áudio

Pressione qualquer botão.

Pressione um botão que não seja o botão [AUD] ou o botão [▲].

Ajuste dos detalhes do Controlo de áudio

Pode ajustar detalhadamente os seguintes itens áudio básicos: Nível de graves, nível de médios e nível de agudos.

Nível de graves

Elemento de ajuste	Indicação	Opções
Frequência de graves centrais	"BASS F"	40/50/60/70/80/100/120/150 Hz
Factor Q de graves	"BASS Q"	1,00/1,25/1,50/2,00
Graves ampliados	"BASS EXT"	Ligado/Desligado

Nível de médios

Elemento de ajuste	Indicação	Opções
Frequência de médios centrais	"MID F"	0,5/1,0/1,5/2,0 kHz
Factor Q de médios	"MID Q"	1,0/2,0

Nível de agudos

Elemento de ajuste	Indicação	Opções
Frequência de agudos centrais	"TRE F"	10,0/12,5/15,0/17,5 kHz

1 Seleccione o elemento áudio básico

Sobre como seleccionar os elementos áudio básicos, veja <Controlo de áudio> (página 112).

2 Entre em modo Ajuste de detalhes do controlo de áudio

Pressione o botão [AUD] durante pelo menos 1 segundo.

3 Seleccione o elemento detalhe áudio para ajuste

Pressione o botão [AUD].

4 Ajuste o elemento de detalhe áudio

Rode o botão [AUD].

5 Saia do modo de controlo de detalhe áudio

Pressione o botão [AUD] durante pelo menos 1 segundo.



- Quando Graves ampliados estiver ligado, a resposta de baixa frequência é aumentada em 20%.
- Pode sair do modo de controlo de áudio em qualquer momento premindo qualquer botão, excepto o botão [AUD] ou o botão [▲].

Definição áudio

Pode regular o sistema de som da seguinte forma;

Elemento de ajuste	Indicação	Opções
Filtro passa agudos frente*	"HPF F"	Total/40/60/80/100/120/150/180/220 Hz
Filtro passa agudos trás*	"HPF R"	Total/40/60/80/100/120/150/180/220 Hz
Filtro passa graves*	"LPF SW"	50/60/80/100/120/Total Hz
Fase do subwoofer*	"SW PHASE"	Inversa (180°)/ Normal (0°)
Compensação de volume	"V-OFFSET"	-8 — ±0 (AUX: -8 — +8)
Sistema de zona dupla	"2ZONE"	Ligado/Desligado

*Função dos KDC-BT6044/BT6144/W5544U/W5644U.



- Compensação de volume: O volume de cada fonte é definido como uma diferença do volume básico.
- Sistema de zona dupla
A fonte principal e sub fonte (entrada auxiliar) saem separadamente pelo canal da frente e canal de trás.
 - Configure o canal da sub fonte em "ZONE2" de <Controlo da função> (página 98).
 - A fonte principal é seleccionada pelo botão [SRC].
 - O volume do canal da frente é ajustado pelo botão [AUD].
 - Ajuste o volume do canal traseiro com <Controlo de áudio> (página 112) ou o botão [▲]/[▼] do controlo remoto (página 125).
 - O controlo áudio não tem efeito sobre a sub fonte.

1 Seleccione a fonte para ajuste

Pressione o botão [SRC].

2 Entre em modo Configuração áudio

Pressione o botão [AUD] durante pelo menos 1 segundo.

3 Seleccione o elemento de configuração áudio para ajuste

Pressione o botão [AUD].

4 Ajuste o elemento de configuração áudio

Rode o botão [AUD].

5 Saia do modo Configuração áudio

Pressione o botão [AUD] durante pelo menos 1 segundo.

Ajustes de áudio

Função dos KDC-BT6044/BT6144/W5544U/W5644U

Definição do altifalante

Sintonização fina para que o valor System Q esteja optimizado quando de definir o tipo de altifalante como se segue;

Tipo de altifalante	Indicação
Desligado	"SP SEL OFF"
Para altifalante de 5 e 4 pol.	"SP SEL 5/4"
Para altifalante de 6 e 6x9 pol.	"SP SEL 6x9/6"
Para altifalante OEM	"SP SEL OEM"

1 Entre em modo Espera

Pressione o botão [SRC].

Seleccione o mostrador "STANDBY".

2 Entre em modo Definição do altifalante

Pressione o botão [AUD].

3 Seleccione o tipo de altifalante

Rode o botão [AUD].

4 Saia de modo Definição do altifalante

Pressione o botão [AUD].

Função dos KDC-BT6044/BT6144/W5544U/W5644U

Memória de predefinição áudio

Registar o valor definido pelo controlo de som. A memória não pode ser apagada com o botão Reset.

1 Controlo de configuração de som

Consulte as operações seguintes para configurar o controlo de som.

- <Controlo de áudio> (página 112)

- <Definição áudio> (página 113)

2 Entre em modo de Memória de predefinição áudio (Diferente de modo Espera)

Seleccione "MENU" > "AUDIO PRESET".

Pressione o botão [AUD] durante pelo menos 1 segundo.

Sobre como seleccionar os itens de Controlo da função, consulte <Controlo da função> (página 98).

3 Seleccione a memória de predefinição áudio

Rode o botão [AUD].

Seleccione o mostrador "MEMORY".

4 Determine se pretende guardar a predefinição de áudio na memória

Pressione o botão [AUD].

5 Guarde a predefinição áudio em memória

Rode o botão [AUD] para seleccionar "YES" e, em seguida, pressione o botão [AUD].

É apresentado "COMPLETE".

6 Saia do modo predefinição áudio

Pressione o botão [SEARCH] duas vezes.



- Registe 1 par de memória de predefinição áudio. Não pode registar pela fonte.
- Quando pressionar reiniciar, todas as fontes terão definido o valor registado.
- Os elementos seguintes não podem ser registados. Volume, Balanço, Atenuador, Compensação de volume, Sistema de zona dupla, Volume de trás

Função dos KDC-BT6044/BT6144/W5544U/W5644U

Recuperar a predefinição áudio

Recuperar a definição de som registada por

<Memória de predefinição áudio> (página 114).

1 Seleccione a fonte

2 Entre em modo de Invocar predefinição áudio (Diferente de modo Espera)

Seleccione "MENU" > "AUDIO PRESET".

Pressione o botão [AUD] durante pelo menos 1 segundo.

Sobre como seleccionar os itens de Controlo da função, consulte <Controlo da função> (página 98).

3 Seleccione Recuperar predefinição áudio

Rode o botão [AUD].

Seleccione o mostrador "RECALL".

4 Determine se pretende recuperar a predefinição de áudio

Pressione o botão [AUD].

5 Recupera a predefinição áudio

Rode o botão [AUD] para seleccionar "YES" e, em seguida, pressione o botão [AUD].

É apresentado "COMPLETE".

6 Saia do modo predefinição áudio

Pressione o botão [SEARCH] duas vezes.



- A memória do utilizador do "SYSTEM Q" em <Controlo de áudio> (página 112) é alterada para o valor que foi recuperado.
- O elemento de memória do tom da fonte de <Controlo de áudio> (página 112) é alterado para o valor que foi recuperado pela fonte seleccionada.

Ajustes áudio (DSP)

Seleção de cabine

Pode compensar o atraso do tempo de chegada do som seleccionando o seu ambiente a partir dos seguintes tipos de carro;

Tipo de carro	Indicação
Não compensado.	"OFF"
Carro compacto	"COMPACT"
Berlina	"SEDAN"
Carrinha	"WAGON"
Monovolume	"MINIVAN"
SUV desportivo	"SUV"
Carrinha de passageiros	"PAS-VAN"

1 Entre em modo Seleção de cabine

Selecione "DSP" > "SETUP" > "CABIN".

Sobre como seleccionar o item de Controlo da função, consulte <Controlo da função> (página 98).

2 Selecione o tipo de carro

Rode o botão [AUD] e empurre o centro quando o item desejado for apresentado.

3 Saia do modo Seleção de cabine

Pressione o botão [SEARCH].



- Pode compensar as distâncias mais finamente usando a função <DTA> (página 115).

Definição do altifalante

Definir o altifalante a ser ligado, o tamanho do altifalante e a posição de instalação;

Altifalante a definir	Indicação	Opções
Dianteiro "FRONT"	Localização do altifalante	"DOOR"/"ON DASH"/ "UND DASH"
	Tamanho do altifalante	"SMALL"/"MEDIUM"/ "LARGE"
	Tweeter	"NONE"/"USE"
Traseiro "REAR"	Localização do altifalante	• "DOOR"/"R-DECK" • "2ND ROW"/"3RD ROW" (Monovolume/ Carrinha de passageiros)
	Tamanho do altifalante	"NONE"/"SMALL"/ "MEDIUM"/"LARGE"
	Subwoofer "SUB-W"	Tamanho do altifalante

1 Entre em modo Definição do altifalante

Selecione "DSP" > "SETUP" > "SPEAKER".

Sobre como seleccionar o item de Controlo da função, consulte <Controlo da função> (página 98).

2 Selecione o item que quer definir

Rode o botão [AUD] e empurre o centro quando o item desejado for apresentado.

3 Defina o valor

Rode o botão [AUD] e empurre o centro quando o item desejado for apresentado.

4 Saia do modo definição de altifalantes

Pressione o botão [SEARCH].

Definição DTA (Alinhamento de tempo digital)

Ajustar finamente o valor de compensação de posição do altifalante especificado em <Seleção de cabine> (página 115).

1 Entre em modo Definição DTA

Selecione "DSP" > "SETUP" > "DTA".

Sobre como seleccionar o item de Controlo da função, consulte <Controlo da função> (página 98).

2 Selecione o altifalante que quer definir

Altifalante a definir	Indicação
Altifalante dianteiro	"FRONT"
Altifalante traseiro	"REAR"
Subwoofer	"SUB-W"

Rode o botão [AUD] e empurre o centro quando o item desejado for apresentado.

3 Defina o valor de compensação da posição do altifalante

Rode o botão [AUD] e empurre o centro quando o valor desejado for apresentado.

Ajuste entre 0 e 440 cm.

Consulte o <Anexo> (página 128) sobre como definir o valor de compensação.

4 Saia do modo Definição DTA

Pressione o botão [SEARCH].

Ajustes áudio (DSP)

Definição de crossover

Pode definir um valor de crossover dos altifalantes.

Altifalante a definir	Indicação	Opções
Dianteiro "FRONT"	Filtro passa agudos "FC"/ "HPF F"	THRU (total)/ 40/ 60/ 70/ 80/ 100/ 120/ 150/ 180/ 220 Hz
Traseiro "REAR"	Filtro passa agudos "FC"/ "HPF R"	THRU (total)/ 40/ 60/ 70/ 80/ 100/ 120/ 150/ 180/ 220 Hz
Subwoofer "SUB-W"	Tamanho do altifalante "LFP SW" Fase "FC"/ "SW PHASE"	40/ 60/ 70/ 80/ 100/ 120/ 150/ 180/ 220/THRU (total) Hz Inversa (180°)/ Normal (0°)

1 Entre em modo definição de crossover

Selecione "DSP" > "SETUP" > "X'OVER".

Sobre como seleccionar o item de Controlo da função, consulte <Controlo da função> (página 98).

2 Selecione o item que quer definir

Rode o botão [AUD] e empurre o centro quando o item desejado for apresentado.

3 Defina o valor de crossover

Rode o botão [AUD] e empurre o centro quando o valor desejado for apresentado.

4 Saia do modo definição de crossover

Pressione o botão [SEARCH].

Controlo do equalizador

Pode ajustar os seguintes itens de controlo do equalizador. O equalizador do iPod pode ser definido depois de se ligar o iPod e se seleccionar "iPod" em <System Q>. Selecione um dos 22 tipos de equalizador;

Elemento de ajuste	Indicação	Opções
Memória predefinida "PRESET"	System Q "EQ"	"NATURAL" (Natural)/ "USER"/ "ROCK" (Rock)/ "POPS" (Pops)/ "EASY" (Easy)/ "TOP40" (Top 40)/ "JAZZ" (Jazz)/ "GAME" (jogo)/ "iPod"
Ajuste do equalizador "MANUAL"/ "BAND"	Frequência central "F0" Qualidade "Q" Nível "GAIN"	Consulte os seguintes. 0,25/ 0,50/ 1,00/ 2,00 -9/ -7/ -5/ -3/ -2/ -1/ 0/ +1/ +2/ +3/ +5/ +7/ +9

- A frequência que pode ser seleccionada por cada banda de frequência é mostrada em baixo.

Banda	Frequência
"BAND1"	60/ 100/ 160/ 250/ 400 Hz
"BAND2"	630/ 1k/ 1,6k/ 2,5k Hz
"BAND3"	4/ 6,3/ 10/ 16 kHz

1 Entrar em modo Controlo de equalizador

Selecione "DSP" > "CONTROL" > "EQ".

Sobre como seleccionar o item de Controlo da função, consulte <Controlo da função> (página 98).

2 Selecione o item que quer definir

Rode o botão [AUD] e empurre o centro quando o item desejado for apresentado.

3 Defina o valor

Rode o botão [AUD] e empurre o centro quando o item desejado for apresentado.

Equalizador do iPod

1. Entre no modo equalizador do iPod

Pressione o botão [AUD].

2. Defina o valor

Rode o botão [AUD] e empurre o centro quando o item desejado for apresentado.

4 Saia do modo Controlo de equalizador

Pressione o botão [SEARCH].

Seleção de posição predefinida

Conforme a posição de escuta, selecione a posição ente as seguintes definições de forma a que a posição normal do ambiente de som possa ser compensada de acordo com a posição seleccionada;

Assento a compensar	Opções
Não compensado.	"ALL"
Assento frente-esquerdo	"F-L"
Assento frente-direito	"F-R"
Assentos da frente	"F-ALL"

1 Entre no modo de definição posição

Selecione "DSP" > "CONTROL" > "POSITION" > "PRESET".

Sobre como seleccionar o item de Controlo da função, consulte <Controlo da função> (página 98).

2 Selecione o assento que quer compensar

Rode o botão [AUD] e empurre o centro quando o item desejado for apresentado.

3 Saia do modo de definição posição

Pressione o botão [SEARCH].

Memória de predefinição áudio

Registar o valor definido pelo controlo de som.

1 Controlo de configuração de som

Consulte as operações seguintes para configurar o controlo de som.

- Selecção de cabine (página 115)
- Definição do altifalante (página 115)
- Definição DTA (Alinhamento de tempo digital) (página 115)
- Definição de crossover (página 116)
- Controlo de equalizador (página 116)
- Selecção de posição predefinida (página 116)

2 Entre em modo de Memória de predefinição áudio (Diferente de modo Espera)

Selecione “DSP” > “PRESET” > “MEMORY”.
Pressione o botão [AUD] durante pelo menos 1 segundo.

Sobre como seleccionar os itens de Controlo da função, consulte <Controlo da função> (página 98).

3 Selecione o número a guardar na memória

Rode o botão [AUD] para seleccionar um número e, em seguida, pressione o botão [AUD].

4 Guarde a predefinição áudio em memória

Rode o botão [AUD] para seleccionar “YES” e, em seguida, pressione o botão [AUD].
É apresentado “COMPLETE”.

5 Saia do modo de Memória de predefinição áudio

Pressione o botão [SEARCH].



- Registe 6 pares da Memória de predefinição áudio.
- “USER 1”: Quando pressionar reiniciar, todas as fontes terão definido o valor registado.
- “USER 1”, “USER 2”:
A memória não pode ser apagada com o botão Reset.
- Esta função não pode ser registada quando o equalizador do iPod está definido em <Controlo do equalizador> (página 116).

Recuperar a predefinição áudio

Recuperar a definição de som registada por <Memória de predefinição áudio> (página 117).

1 Selecione a fonte

Pressione o botão [SRC].

2 Entre em modo de Invocar predefinição áudio (Diferente de modo Espera)

Selecione “DSP” > “PRESET” > “RECALL”.

Pressione o botão [AUD] durante pelo menos 1 segundo.

Sobre como seleccionar os itens de Controlo da função, consulte <Controlo da função> (página 98).

3 Selecione o número a recuperar da memória

Rode o botão [AUD] para seleccionar um número e, em seguida, pressione o botão [AUD].

4 Recupera a predefinição áudio

Rode o botão [AUD] para seleccionar “YES” e, em seguida, pressione o botão [AUD].

É apresentado “COMPLETE”.

5 Saia de modo de Invocar predefinição áudio

Pressione o botão [SEARCH].



- A memória do utilizador do “SYSTEM Q” em <Controlo do equalizador> (página 116) é alterada para o valor que foi recuperado.
- O elemento de memória do tom da fonte de <Controlo do equalizador> (página 116) é alterado para o valor que foi recuperado pela fonte seleccionada.

Controlo dos favoritos

Memória predefinida

Registar os procedimentos das operações para seleccionar a sua estação de transmissão ou listas/intérpretes do iPod.

1 Selecciona a fonte desejada para registar e definir o item

Fonte	Item a definir
SINTONIZADOR	Memória predefinida
iPod	Ecrã de selecção de lista para as listas/intérpretes/álbuns, etc.
Telefone mãos-livres	Recuperação de número de telefone.

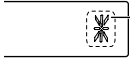

“★” é apresentado quando o procedimento da operação pode ser registado.

Definição do iPod

Podem registar a lista que desejam como primeira na hierarquia.

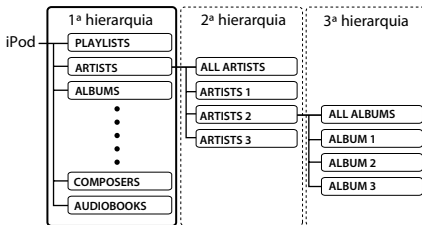

2 Entre no modo de memória predefinida

Pressione o botão [FAVORITE] durante pelo menos 1 segundo.

3 Selecciona o número a guardar na memória

Rode o botão [AUD].

4 Guarde a predefinição na memória

Pressione o botão [AUD].

Cancelamento do modo Memória predefinida

Pressione o botão [FAVORITE].



- Registrar o procedimento da operação num número predefinido substitui o procedimento existente.
- Registe 6 pares na Memória de predefinição dos favoritos. A memória não pode ser apagada com o botão Reset.
- Se os itens, na segunda hierarquia ou inferior, forem alterados, a lista no iPod será alterada adicionando-se ou eliminando-se músicas depois do registo em FAVORITOS. Por isso, a lista registada nesta unidade será diferente da lista do iPod. O registo de FAVORITOS deve ser novamente efectuado, depois de se ter editado os itens no iPod.

Recuperar a predefinição

Recuperar um item registado nos Favoritos.

1 Entre no modo recuperar predefinição

Pressione o botão [FAVORITE].

2 Selecciona o número a recuperar da memória

Rode o botão [AUD].

3 Recupera a predefinição áudio

Pressione o botão [AUD].

Cancelar o modo de recuperação da predefinição

Pressione o botão [FAVORITE].



- Quando o iPod é seleccionado como a fonte, o ecrã de selecção da lista das listas/intérpretes/álbuns, etc. é apresentado. As músicas não serão reproduzidas automaticamente.

Eliminar a memória predefinida

Eliminar um item registado nos Favoritos.

1 Entre no modo eliminar memória predefinida

Selecione “MENU” > “FAV DELETE”.

Sobre como seleccionar o item de Controlo da função, consulte <Controlo da função> (página 98).

2 Selecciona o número predefinido a eliminar ou “ALL” para eliminar todos os números da memória predefinida

Rode o botão [AUD] e, em seguida, pressione o botão [AUD].

É apresentado “DELETE”.

3 Elimine o item seleccionado registado nos Favoritos

Rode o botão [AUD] para seleccionar “YES” e, em seguida, pressione o botão [AUD].

É apresentado “COMPLETE”.

4 Saia do modo eliminar memória predefinida

Pressione o botão [SEARCH].

Definição do nome

Dar um nome à memória predefinida registada nos Favoritos.

1 Entre no modo recuperar predefinição

Pressione o botão [FAVORITE].

2 Recupere a memória predefinida para a alterar

Rode o botão [AUD].

3 Entre em modo Definição de nome

Pressione o botão [AUD] durante pelo menos 1 segundo.

Selecione o mostrador "NAME SET".

4 Introduza o nome

Tipo de operação	Operação
Mova o cursor para a posição de introdução do carácter	Empurre o botão [AUD] para a direita e para a esquerda.
Selecione os caracteres	Rode o botão [AUD] ou empurre-o para cima ou para baixo.

5 Saia do modo de definição do nome

Pressione o botão [AUD].

Cancelar o modo de recuperação da predefinição

Pressione o botão [FAVORITE].

Definição Bluetooth

Registrar um dispositivo Bluetooth

Para poder utilizar um dispositivo Bluetooth (telemóvel) com esta unidade, tem que registá-lo (emparelhamento). Pode registar até cinco dispositivos Bluetooth nesta unidade.

Quando registar a partir de dispositivos Bluetooth

1 Ligue a unidade de controlo.

2 Inicie o registo de uma unidade operando o dispositivo Bluetooth

Registe a unidade mãos-livres (emparelhamento) operando o dispositivo Bluetooth. Selecciona "KENWOOD BT CD/R-3P2" da lista de unidades ligadas.

3 Introduza um código PIN

Introduza o código PIN registado conforme mencionado em <Registrar o código PIN> (página 121).

Verifique se o registo está completo no dispositivo Bluetooth.

4 Operando o dispositivo Bluetooth, inicie a ligação mãos-livres.

Quando se registar a partir desta unidade

1 Entre no modo de registo de dispositivo Bluetooth

Selecione "MENU" > "DVC REGIST".

Pressione o botão [AUD] durante pelo menos 1 segundo.

Sobre como seleccionar o item de Controlo da função, consulte <Controlo da função> (página 98). Procure o dispositivo Bluetooth.

Quando a busca é concluída, é apresentado "FINISHED".

2 Selecione o dispositivo Bluetooth

Rode o botão [AUD] ou empurre-o para cima ou para baixo para seleccionar o dispositivo Bluetooth.

Pressione o botão [AUD] para determinar a selecção.

3 Introduzir o código PIN

Tipo de operação	Operação
Seleccionar os números.	Rode o botão [AUD] ou empurre-o para cima ou para baixo.
Deslocar para o dígito seguinte.	Empurre o botão [AUD] para a direita.
Apagar o último dígito.	Empurre o botão [AUD] para a esquerda.

4 Transmitir o código PIN

Pressione o botão [AUD] durante pelo menos 1 segundo.

Se "PAIRING OK" for apresentado, o registo está concluído.

5 Voltar à lista de dispositivos

Pressione o botão [AUD].

6 Sair do registo do dispositivo Bluetooth

Pressione o botão [SEARCH].



- Esta unidade permite a introdução de até oito dígitos para um código PIN. Se um código PIN não puder ser introduzido a partir desta unidade, pode ser introduzido a partir do dispositivo Bluetooth.
- Se houver 5 ou mais dispositivos Bluetooth registados, não é possível registar um novo dispositivo Bluetooth.
- Se a mensagem de erro aparecer mesmo que o código PIN esteja correcto, tente <Registrar um dispositivo Bluetooth especial> (página 120).

Registrar um dispositivo Bluetooth especial

Permitir o registo de um dispositivo especial que não possa ser registado normalmente (emparelhamento).

1 Entre no modo de registo de dispositivo especial

Selecione "MENU" > "S-DVC SELECT".

Pressione o botão [AUD] durante pelo menos 1 segundo.

Sobre como seleccionar o item de Controlo da função, consulte <Controlo da função> (página 98). É apresentada uma lista.

2 Selecione o nome de dispositivo

Rode o botão [AUD] ou empurre-o para cima ou para baixo para seleccionar o nome do dispositivo.

Pressione o botão [AUD] para determinar a selecção.

Se "COMPLETE" for apresentado, o registo está concluído.

3 Siga o procedimento de <Registrar um dispositivo Bluetooth> (página 120) e complete o registo (emparelhamento).

Cancelar o modo de registo de dispositivo especial

Pressione o botão [SEARCH].



- Se o nome do dispositivo não estiver na lista, seleccione "OTHER PHONE".

Registar o código PIN

Operando o dispositivo Bluetooth, especifique o código PIN necessário para registar esta unidade.

1 Entre em modo de edição de código PIN

Selecione "MENU" > "PIN EDIT".

Pressione o botão [AUD] durante pelo menos 1 segundo.

Sobre como seleccionar o item de Controlo da função, consulte <Controlo da função> (página 98). A definição actual de código PIN é apresentada.

2 Introduzir o código PIN

Tipo de operação	Operação
Seleccionar os números.	Rode o botão [AUD] ou empurre-o para cima ou para baixo.
Deslocar para o dígito seguinte.	Empurre o botão [AUD] para a direita.
Apagar o último dígito.	Empurre o botão [AUD] para a esquerda.

3 Registar um código PIN

Pressione o botão [AUD] durante pelo menos 1 segundo.

Se "COMPLETE" for apresentado, o registo está concluído.

4 Saia do modo de edição do código PIN

Pressione o botão [SEARCH].



- Por omissão, "0000" é especificado.
- Pode ser especificado um código PIN com até oito dígitos.

Transferir a lista telefónica

Transfira os dados da lista telefónica do telemóvel para esta unidade de forma a poder utilizar a lista telefónica desta unidade.

Para descarregar automaticamente

Se o telemóvel suportar uma função de sincronização de lista telefónica, a lista telefónica é descarregada automaticamente após ser efectuada a ligação Bluetooth.



- Poderá ser necessário configurar o telemóvel.
- Se não forem encontrados nenhuns dados da lista telefónica na unidade mesmo no ecrã correcto, o

telemóvel poderá não suportar a descarga automática de dados da lista telefónica. Neste caso, tente descarregar manualmente.

Para descarregar manualmente do telemóvel

1 Ao funcionar com o telemóvel, termina a ligação mãos-livres.

2 Ao funcionar com o telemóvel, envia os dados da lista telefónica para esta unidade

Ao funcionar com o telemóvel, transfere os dados da lista telefónica para esta unidade.

- Durante a transferência:
É apresentado "DOWNLOADING".
- Após terminar a descarga:
É apresentado "COMPLETE".

3 Ao funcionar com o telemóvel, inicia a ligação mãos-livres.

Para apagar a mensagem de descarga completa
Pressione qualquer botão.



- É possível registar até 1000 números telefónicos para cada telemóvel registado.
- É possível registar até 32 dígitos para cada número de telefone juntamente com um máximo de 50*caracteres que representam um nome.
(* 50: Número de caracteres alfabéticos. Poderá ser possível introduzir menos caracteres dependendo do tipo de caracteres.)
- Para cancelar a descarga dos dados da lista telefónica, opere o telemóvel.

Seleccionar o dispositivo Bluetooth que deseja ligar

Quando já tiverem sido registados dois ou mais dispositivos Bluetooth, é necessário seleccionar o dispositivo Bluetooth que deseja usar.

1 Entre no modo de selecção de dispositivo Bluetooth

Selecione "MENU" > "PHONE SEL".

Pressione o botão [AUD] durante pelo menos 1 segundo.

Sobre como seleccionar o item de Controlo da função, consulte <Controlo da função> (página 98). É apresentado '(name)'.
'(name)'

2 Selecione o dispositivo Bluetooth

Rode o botão [AUD] ou empurre-o para cima ou para baixo.

Página seguinte ►

Definição Bluetooth

3 Configurar o dispositivo Bluetooth

Empurre o botão [AUD] para a direita ou para a esquerda.

É apresentado '*'(nome)' ou '-(nome)'.

"*": O dispositivo Bluetooth seleccionado está ocupado.

"-": O dispositivo Bluetooth seleccionado está em espera.

" " (em branco): O dispositivo Bluetooth está desseleccionado.

4 Saia do modo de selecção de dispositivo Bluetooth

Pressione o botão [SEARCH].



- Se um telemóvel já estiver seleccionado, desselecione-o e depois seleccione um diferente.

Apagar um dispositivo Bluetooth registado

É possível apagar um dispositivo Bluetooth registado.

1 Entre no modo de apagamento de dispositivo Bluetooth

Selecione "MENU" > "DEVICE DEL".

Pressione o botão [AUD] durante pelo menos 1 segundo.

Sobre como seleccionar o item de Controlo da função, consulte <Controlo da função> (página 98). É apresentado '(name)'.

2 Selecione o dispositivo Bluetooth

Rode o botão [AUD] ou empurre-o para cima ou para baixo.

3 Apague o dispositivo Bluetooth seleccionado

Pressione o botão [AUD] durante pelo menos 1 segundo.

4 Saia do modo de apagamento de dispositivo Bluetooth

Pressione o botão [SEARCH].



- Quando um telemóvel registado é apagado, a sua lista telefónica, registo, SMS e rótulos de voz são também apagados.

Apresentação da versão de firmware

Apresenta a versão do firmware desta unidade.

1 Introduza o modo de actualização de firmware Bluetooth

Selecione "MENU" > "BT F/W UPDATE".

Pressione o botão [AUD] durante pelo menos 1 segundo.

Sobre como seleccionar o item de Controlo da função, consulte <Controlo da função> (página 98). Aparece a versão de firmware.

2 Saia do modo de actualização de firmware Bluetooth

Pressione o botão [SEARCH].



- Sobre como actualizar o firmware, aceda ao nosso site na internet.

<http://www.kenwood.com/bt/information/>

Adicionar um comando de marcação por voz

Adicione um rótulo de voz à lista telefónica para marcação por voz. É possível registar até 35 rótulos de voz.

1 Entre em modo de rótulo de voz

Selecione "MENU" > "VOICE TAG".

Pressione o botão [AUD] durante pelo menos 1 segundo.

Sobre como seleccionar o item de Controlo da função, consulte <Controlo da função> (página 98).

2 Selecione o modo "PB NAME EDIT"

Pressione o botão [AUD] para seleccionar "PB NAME EDIT" e, em seguida, pressione o botão [AUD] durante pelo menos 1 segundo.

3 Procure o nome a registar

Selecione o nome a registar, consultando 4 em <Ligar para um número na lista telefónica> (página 106).

Se já tiver sido registado um rótulo de voz para um nome, é apresentado "*" antes do nome.

4 Selecione um modo

Rode o botão [AUD] ou empurre-o para cima ou para baixo.

Indicação	Operação
"PB NAME REG"	Registar um rótulo de voz.
"PB NAME CHK"*	Reproduzir um rótulo de voz.
"PB NAME DEL"*	Apagar um rótulo de voz.
"RETURN"	Voltar ao passo 2.

* Apresentado apenas quando for seleccionado um nome para o qual já esteja registado um rótulo de voz.

Selecione “PB NAME REG” (registar)

5 Registar um rótulo de voz (primeiro)

Pressione o botão [AUD].

É apresentado “ENTER1”.

Quando ouvir um bip, pronuncie um rótulo de voz dentro de 2 segundos.

6 Confirmar o rótulo de voz (segundo)

Pressione o botão [AUD].

É apresentado “ENTER2”.

Quando ouvir um bip, pronuncie o mesmo rótulo de voz que pronunciou no passo 4 dentro de 2 segundos.

É apresentado “COMPLETE”.

7 Fim do registo

Pressione o botão [AUD].

Voltar ao passo 2. Pode registar outro rótulo de voz imediatamente.



• Se a voz não for reconhecida, é apresentada uma mensagem. Pressionar o botão [AUD] permite-lhe tentar novamente a introdução de voz. (página 135)

Selecione “PB NAME CHK” (reproduzir)

5 Pressione o botão [AUD].

Reproduza o registo de voz e volte ao passo 2.

Selecione “PB NAME DEL” (eliminar)

5 Apagar um rótulo de voz

Pressione o botão [AUD] durante pelo menos 1 segundo.

Voltar ao passo 2.

Saia do modo rótulo de voz

Pressione o botão [SEARCH].



• Não é debitado som áudio durante o registo de rótulo de voz.

Definir um comando de voz para categoria

Adicione um rótulo de voz à categoria (tipo) de número de telefone para marcação por voz.

1 Entre em modo de rótulo de voz

Selecione “MENU” > “VOICE TAG”.

Pressione o botão [AUD] durante pelo menos 1 segundo.

Sobre como seleccionar o item de Controlo da função, consulte <Controlo da função> (página 98).

2 Selecione o modo “PB TYPE EDIT”

Pressione o botão [AUD] para seleccionar “PB TYPE EDIT” e, em seguida, pressione o botão [AUD] durante pelo menos 1 segundo.

3 Selecione a categoria (tipo) que pretende definir

Rode o botão [AUD] ou empurre-o para cima ou para baixo.

“GENERAL”/“HOME”/“OFFICE”/“MOBILE”/“OTHER”

4 Pressione o botão [AUD].

5 Selecione um modo

Rode o botão [AUD] ou empurre-o para cima ou para baixo.

Indicação	Operação
“PB TYPE REG”	Registar um rótulo de voz.
“RETURN”	Voltar ao passo 2.

6 Registar a categoria (tipo) executando os passos 5 a 7 de <Adicionar um comando de marcação por voz> (página 122).

Saia do modo rótulo de voz

Pressione o botão [SEARCH].



• Defina o rótulo de voz para todas as 5 categorias. Se o rótulo de voz não for registado para todas as categorias, a lista telefónica pode não ser invocada pelo comando de voz.

SMS (Serviço de mensagens curtas)

A SMS recebida pelo telemóvel é apresentada no receptor.

Uma mensagem nova recebida é apresentada.



• Para evitar acidentes, o condutor não deve ler as SMS enquanto conduz.

Quando chega uma nova mensagem

É apresentado “SMS RECEIVED”.

A afixação desaparece com qualquer operação.

Apresentação do SMS

1 Entrar em modo de caixa de entrada de SMS

Selecione “MENU” > “SMS INBOX”.

Pressione o botão [AUD] durante pelo menos 1 segundo.

Sobre como seleccionar o item de Controlo da função, consulte <Controlo da função> (página 98). Aparece uma lista de mensagens.

Página seguinte ►

Definição Bluetooth

2 Seleccione uma mensagem

Rode o botão [AUD] ou empurre-o para cima ou para baixo.

- Cada vez que pressiona o botão [▶||] durante pelo menos 1 segundo comuta entre o número de telefone ou o nome e a data de recepção da mensagem.

3 Apresentar o texto

Pressione o botão [AUD].

Pressionando novamente este botão permite-lhe seleccionar novamente uma mensagem.

- Deslocar a mensagem
Pressionar continuamente o botão [AUD] para a direita ou para a esquerda desloca a mensagem.

4 Sair do modo caixa de entrada de SMS

Pressione o botão [SEARCH].



- A mensagem não aberta é apresentada no início da lista. Outras mensagens são apresentadas por ordem de recepção.
- Uma SMS recebida enquanto o telemóvel não estiver ligado com Bluetooth não pode ser apresentada. Descarregar a SMS.
- A mensagem curta não pode ser apresentada durante o descarregamento do SMS.

- Quando o SMS é descarregado do telemóvel, as mensagens não abertas no telemóvel são abertas.
- Podem ser descarregadas até 75 mensagens curtas já lidas e não lidas respectivamente.

Descarregar a SMS

Descarrega a mensagem curta (SMS) recebida pelo telemóvel de forma a poder ser lida nesta unidade.

1 Entrar em modo de descarregamento de SMS

Selecione "MENU" > "SMS DOWNLOAD".

Pressione o botão [AUD] durante pelo menos 1 segundo.

Sobre como seleccionar o item de Controlo da função, consulte <Controlo da função> (página 98). Aparece uma lista de mensagens.

2 Inicie o descarregamento

Pressione o botão [AUD].

É apresentado "DOWNLOADING".

Quando o descarregamento termina, "COMPLETE" é apresentado.

3 Sair do modo de descarregamento de SMS

Pressione o botão [SEARCH].



- O telemóvel deve ser capaz de transmitir a SMS usando o Bluetooth. Poderá ser necessário configurar o telemóvel. Se o telemóvel não suportar a função SMS, o item de descarga de SMS não é apresentado em Controlo da função.

Operações Básicas do Controlo Remoto

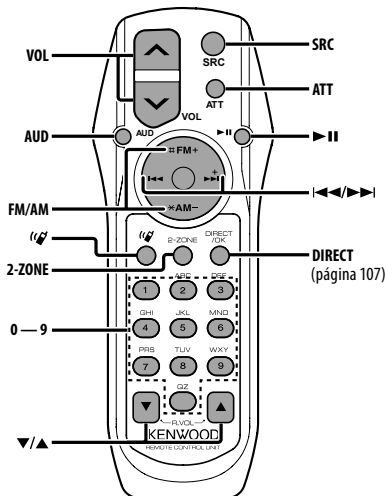

Controlo geral

Controlo do volume **[VOL]**

Seleção da fonte **[SRC]**

Redução do volume **[ATT]**

Quando for novamente pressionado volta ao nível anterior.

Em controlo áudio

Seleção do item áudio **[AUD]**

Ajuste do item áudio **[VOL]**



- Consulte <Controlo de áudio> (página 112) para o método de operação, tal como os procedimentos de controlo áudio e outros.

Controlo de zona dupla

Ligar e desligar o sistema zona dupla **[2-ZONE]**

Controlo do volume do canal traseiro **[▲]/[▼]**

Fonte sintonizador

Seleção da banda **[FM]/[AM]**

Seleção de estação **[|◀◀|/|▶▶|]**

Recuperar as estações predefinidas **[1] — [6]**

Em fonte CD/USB

Seleção de música **[|◀◀|/|▶▶|]**

Seleção da pasta **[FM]/[AM]**

Pausa/Reprodução **[▶II]**

Controlo de telefone em mãos-livres

Fazer uma chamada

Entrar no modo de selecção do método de

marcação **[((☎))]**

Seleção de um método de marcação **[AUD]**

Introdução da marcação do número

Tipo de operação	Operação
Introduz um dígito.	Botões [0] — [9]
introduz "+".	Botão [▶▶]
introduz "#".	Botão [FM]
introduz "*".	Botão [AM]
Apaga o número de telefone introduzido.	Botão [◀◀]

Efectuar uma chamada **[DIRECT]**

Receber uma chamada

Atender a chamada **[((☎))]**

Comutar entre o modo de conversação privada e o modo de conversação mãos-livres **[▶II]**

Chamada em espera

Atender outra chamada recebida com a chamada actual em espera **[((☎))]**

Atender outra chamada recebida depois de terminar a chamada actual **[SRC]**

Continuar a chamada actual **[1]**

Durante uma chamada

Terminar a chamada **[SRC]**

Ajustar o volume da voz **[VOL]**

Operações Básicas do Controlo Remoto

Instalar e substituir as pilhas

Use duas pilhas de tamanho "AA"/"R6".

Faça deslizar a tampa pressionando-a para baixo para a remover, como se mostra na figura.

Coloque as pilhas com os pólos + e - correctamente alinhados, de acordo com a ilustração dentro da caixa.

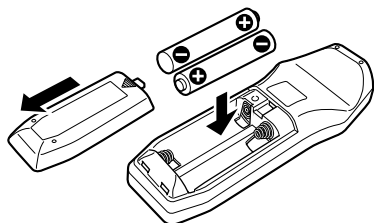

ATENÇÃO

- Não deixe a pilha perto de fogo ou debaixo de luz do sol directa. Poderá provocar num incêndio, explosão ou gerar demasiado calor.
- Não coloque o controlo remoto em locais quentes tais como sobre o tablier.

Anexo

Sobre o ficheiro de áudio

- **Ficheiro áudio reproduzível**
AAC-LC (.m4a), MP3 (.mp3), WMA (.wma)
- **Suporte do disco reproduzível**
CD-R/RW/ROM
- **Formato do ficheiro do disco reproduzível**
ISO 9660 nível 1/2, Joliet, Romeo, nome de ficheiro longo.
- **Dispositivo USB reproduzível**
Classe de armazenagem em massa USB
- **Sistema de ficheiros do dispositivo USB reproduzível**
FAT16, FAT32

Apesar de os ficheiros de áudio estarem em conformidade com as normas listadas acima, a reprodução pode ser impossível dependendo dos tipos ou condições do suporte ou dispositivo.

Ordem de reprodução do ficheiro áudio

No exemplo da árvore de ficheiros/pastas apresentado abaixo, os ficheiros são reproduzidos de ① a ⑩.

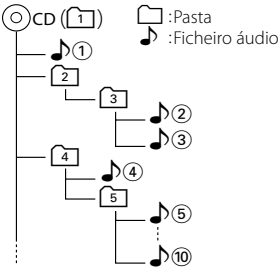

Existe um manual online sobre os ficheiros de áudio no sítio www.kenwood.com/audiofile/. O manual online contém notas e informações detalhadas inexistentes neste manual. Certifique-se de que lê também o manual online.



- Neste manual, a palavra "Dispositivo USB" é utilizada para memórias flash e leitores de áudio digital com terminais USB.
- A palavra "iPod" que aparece neste manual indica o iPod ou o iPhone conectado com o cabo de conexão iPod* (acessório opcional).

* Não suportado no modelo KCA-iP500.

Consulte o site sobre os iPod que se podem conectar e o cabo de conexão iPod.

www.kenwood.com/ipod/kca_ip/

Sobre dispositivos USB

- Se iniciar a reprodução depois de ligar o iPod, a música que estava a ser reproduzida pelo iPod é reproduzida primeiro.
Neste caso, "RESUMING" aparece sem mostrar o nome de uma pasta, etc. A alteração do elemento de busca apresentará um título correcto, etc.
- Pode operar o iPod se for apresentado "KENWOOD" ou "✓" no iPod.
- Quando o dispositivo USB estiver ligado a esta unidade, pode ser carregado desde que esta unidade esteja a ser alimentada.
- Instale o dispositivo USB no local onde este não perturbe a sua condução.
- Não é possível conectar um dispositivo USB através de um hub USB e Multi Card Reader.
- Faça cópias de segurança dos ficheiros de áudio usados com esta unidade. Os ficheiros podem ser apagados dependendo das condições de operação do dispositivo USB.
Não prestaremos qualquer compensação por danos resultantes do apagamento de dados guardados.
- Não é incluído nenhum dispositivo USB com esta unidade. Será necessário adquirir um dispositivo USB disponível no mercado.
- Quando ligar o dispositivo USB, recomendamos a utilização do CA-U1EX (opção).
A reprodução normal não é garantida quando é utilizado um cabo diferente do cabo USB compatível. Se ligar um cabo cujo comprimento total for superior a 5 m poderá resultar em reprodução irregular.

Sobre o telemóvel

Esta unidade está em conformidade com as seguintes especificações Bluetooth:

Versão	Norma Bluetooth ver. 2.0
Perfil	HFP (Perfil mãos-livres) OPP (Perfil premir objecto) PBAP (Perfil de acesso da lista telefónica) SYNC (Perfil de sincronização)

Para os telemóveis verificados para compatibilidade, acesse ao seguinte URL:

<http://www.kenwood.com/bt/information/>



- As unidades que suportam a função Bluetooth foram certificadas para conformidade com a norma Bluetooth em cumprimento do procedimento determinado pela Bluetooth SIG. Contudo, poderá não ser possível que tais unidades comuniquem com o seu telemóvel dependendo do tipo.
- HFP é um perfil utilizado para efectuar uma chamada com as mãos-livres.
- OPP é um perfil utilizado para transferir dados, tais como uma lista telefónica entre unidades.

Anexo

Para operar KCA-BT200 (opcional)

Para a operação, consulte o modelo B-2 no manual de instruções do KCA-BT200 e a tabela em baixo.

Notação usada no manual de instruções do KCA-BT200	Operação
Botão [▶]	Botão [AUD]
Botão Controlo	Botão [AUD]
Pressione o botão [AUTO]/[TI]	Prima o botão [▶] durante pelo menos 1 segundo.
Botão Controlo para cima ou para baixo	Botão [AUD] para cima ou para baixo
Botão Controlo para a esquerda ou direita	Botão [AUD] para a esquerda ou direita

Para operar KCA-BT100 (opcional)

No entanto, os seguintes métodos de controlo de funcionamento para este aparelho poderão ser diferentes dos do manual de instruções; por isso, consulte as seguintes instruções suplementares.

<Marcação com a função de marcação rápida>

1. Pressione o botão [AUD]. Selecciono o mostrador "NUMBER DIAL".
2. Pressione o botão [SEARCH].
3. Selecciono o número a recuperar rodando o botão [AUD].
4. Pressione o botão [AUD].

<Registo na lista de números de marcação predefinidos>

1. A operação é idêntica. Consulte o manual de instruções do KCA-BT100.
2. Pressione o botão [SEARCH].
3. Selecciono o número para a memória rodando o botão [AUD].
4. Prima o botão [AUD] durante pelo menos 2 segundos.

<Apagar um telemóvel registado>

- 1-3. A operação é idêntica. Consulte o manual de instruções do KCA-BT100.
4. Pressione o botão [AUD] durante pelo menos 1 segundo.
5. Pressione o botão [SEARCH].

<Sistema de Menu>

Sobre como operar o menu, consulte <Controlo da função> neste manual de instruções.

Sobre o mostrador

O estado do telemóvel aparece no mostrador de estado deste aparelho. Além disso, alguns mostradores são diferentes da descrição do Manual de Instruções do KCA-BT100.

Mostradores do Manual de Instruções do KCA-BT100	Apresentação real nesta unidade
"DISCONCT"	"HF DISCONCT"
"CONNECT"	"HF CONNECT"
"PHN-DEL"	"DEVICE DEL"

"P-STATUS"	"DVC STATUS"
"BT-CON Y"	"HF CONNECT Y"
"BT-CON N"	"HF CONNECT N"

Glossário do menu

- **AF (frequência alternativa)**
Quando houver má recepção, automaticamente comuta para outra frequência transmitindo o mesmo programa na mesma rede RDS com melhor recepção.
- **AMP**
Seleccionado "OFF" desliga o amplificador incorporado. Desligando o amplificador incorporado melhora a qualidade do som do Preout.
- **AUTO ANS (Definição do intervalo de tempo para atendimento automático)**
Esta função atende automaticamente (responde a) uma chamada após decorrer um intervalo de tempo predefinido para atendimento automático.
"OFF": Não atende o telemóvel automaticamente.
"0": Atende automaticamente o telemóvel de imediato.
"1s" - "99s": Atende automaticamente o telefone após um período de 1 - 99 segundos.



- Se o período de tempo definido no telemóvel for inferior ao definido na unidade, será utilizado o primeiro.
- Esta função não funciona para chamadas em espera.
- **AUX**
Quando este estiver definido em ligado, a fonte AUX pode ser seleccionada.
ON1: Permite a selecção da fonte AUX. Utilize esta definição quando o terminal incorporado AUX está sempre ligado ao equipamento externo.
ON2: Activa a função do atenuador quando se liga a alimentação com a fonte AUX seleccionada. Cancele a função do atenuador rodando o botão do volume no sentido dos ponteiros do relógio quando escutar o áudio do equipamento externo.
OFF: Desactivar a selecção da fonte AUX. Utilize esta definição quando o terminal AUX incorporado não for utilizado.

- **CALL BEEP (Definição do bip da chamada a receber)**

Podem transmitir um bip do altifalante quando receber uma chamada.

"ON": É ouvido um bip.

"OFF": O bip é cancelado.

- **CD READ**

Define o método de leitura do CD.

Quando for impossível reproduzir CDs de formato especial, regule esta função em "2" para forçar a reprodução. Note que a reprodução de alguns CDs de música poderá ser impossível mesmo com esta

função em "2". Adicionalmente, os ficheiros áudio não podem ser reproduzidos quando definido em "2". Normalmente, mantenha esta definição em "1".

1 : Distingue automaticamente entre discos de ficheiros áudio e CDs de música ao reproduzir um disco.

2 : Força a reprodução como CD de música.

• DISPLAY

Se esta unidade não for operada durante pelo menos 5 segundos com "OFF" seleccionado, o mostrador apaga. Durante um modo de configuração, o mostrador não desligará mesmo se passarem 5 segundos.

• DTA (Alinhamento de tempo digital)

Faça ajustes finos do tempo de demora da saída do altifalante especificado em <Seleção de cabine> (página 115) para obter um ambiente mais apropriado ao seu veículo.

As definições do tempo de atraso são identificadas automaticamente e compensadas especificando as distâncias de cada altifalante do centro do interior do veículo.

1 Defina as posições dianteira e traseira do ponto de referência à posição dos ouvidos da pessoa sentada no banco da frente, e defina as posições esquerda e direita ao centro do interior do veículo.

2 Meça as distâncias desde o ponto de referência aos altifalantes.

3 Calcule a diferença da distância de acordo com o altifalante mais afastado.

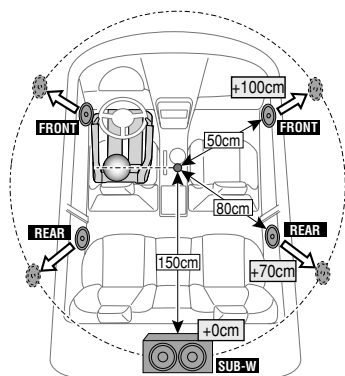

• DVC STATUS (Apresentar o estado do dispositivo Bluetooth)

Pode visualizar o estado de ligação, força da rede e nível da bateria.

: Nível de bateria do telemóvel.

Completa Quase gasta

: Força da rede do telemóvel.

Máximo Mínimo



- Os ícones não são apresentados se a informação não puder ser obtida do telemóvel.
- Dado que o número de passos da unidade de controlo difere daquele do telemóvel, os estados apresentados na unidade de controlo podem não corresponder àqueles apresentados no telemóvel.

• HIGHWAY-SND (som para auto-estrada)

Aumenta o volume dos sons mais baixos que se perdem devido aos ruídos da estrada para tornar o som mais audível. Para além disso, acentua o som grave que se perde devido aos ruídos da estrada para tornar o som grave mais dinâmico.

• MIC GAIN

Ajusta a sensibilidade do microfone incorporado para as chamadas telefónicas. Ajusta a voz da pessoa que está a telefonar. Definir como "+" aumenta o volume da voz.

• NEWS (Boletim de notícias com regulação de limite de tempo)

Recebe automaticamente o boletim de notícias quando este começa. Define o tempo durante o qual a interrupção é desactivada após o início de outro boletim de notícias. Mudando "NEWS 00M" para "NEWS 90M" activa esta função.

Se o boletim de notícias iniciar quando esta função estiver ligada, é apresentado "TRAFFIC" e são recebidas as notícias. Se tiver sido definido "20M", a recepção de outro boletim de notícias não será iniciada durante 20 minutos.

O volume dos noticiários tem o mesmo nível do definido para informações de trânsito.

• NR LEVEL

Reduz os ruídos gerados pelo ambiente circundante sem alterar o volume do microfone incorporado. Ajusta a voz da pessoa que está a telefonar quando não é clara. Definir como "+" aumenta a redução do ruído.

• POWER OFF (Temporizador de desligar a alimentação)

Definição do temporizador para desligar automaticamente a alimentação desta unidade quando o modo Espera continua.

A utilização desta definição poderá economizar energia da bateria do veículo.

--- : A função temporizador de desligar a alimentação está desligada.

20min: Desliga a alimentação ao fim de 20 minutos. (Definição de fábrica)

40min: Desliga a alimentação ao fim de 40 minutos.

60min: Desliga a alimentação ao fim de 60 minutos.

Anexo

• RUSSIAN (definição do idioma russo)

Quando este estiver ligado, as seguintes séries de letras são apresentadas em russo:

Nome da pasta/ Nome do ficheiro/ Título da música/ Nome do artista/ Nome do álbum/ KCA-BT200/BT100 (acessório opcional)

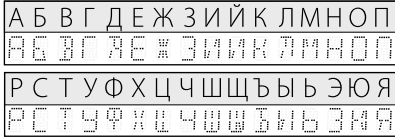

• SEEK (selecção do modo de sintonização)

Selecciona um modo de sintonização do rádio.

Modo Sintonia	Indicação	Operação
Auto busca	"AUTO1"	Busca automática de uma estação.
Busca de estação predefinida	"AUTO2"	Busca pela ordem as estações na memória predefinida.
Manual	"MANUAL"	Controlo de sintonia manual normal.

• SP SEL (Configurar os altifalantes de saída de voz)

Pode especificar os altifalantes de saída de voz.

"FRONT": Transmite voz dos altifalantes dianteiros direito e esquerdo.

"F-R": Transmite voz do altifalante dianteiro direito.

"F-L": Transmite voz do altifalante dianteiro esquerdo.



- Selecciona o altifalante que está mais longe do microfone de forma a evitar ruídos ou ecos.

• SUPREME

Tecnologia para extrapolar e suplementar com um algoritmo patenteado, a gama de alta-frequência que é cortada quando se codifica a uma baixa taxa de bits (inferior a 128Kbps, frequência de amostragem de 44,1kHz).

A suplementação é otimizada por um formato de compressão (AAC, MP3 ou WMA) e processada de acordo com a taxa de bits.

O efeito é negligível com a música que é codificada a taxa de bits elevada, taxa de bits variável ou que tenha uma gama de altas frequências mínima.

• SUPREME PLUS

Versão melhorada do SUPREME. Compensa a clareza e transparência da voz nos ficheiros áudio comprimidos e a música CD-DA para produzir um som vocal extremamente realista.

• SWPRE (Comutação de Preout)

Comuta o preout entre a saída traseira ("REAR") e a saída de subwoofer ("SUB-W").

• ZONE2 (Zona dupla)

Defina o destino (altifalante dianteiro "FRONT" ou altifalante traseiro "REAR") da sub fonte (AUX IN) quando a função Zona dupla está ligada.

Este produto não é instalado pelo fabricante de um veículo na linha de produção, nem pelo importador profissional de um veículo para um Estado Membro da UE.

Informação sobre a forma de deitar fora Velho Equipamento Eléctrico, Electrónico e baterias (aplicável nos países da UE que adoptaram sistemas de recolha de lixos separados)



Produtos e baterias com o símbolo (caixote do lixo com um X) não podem ser deitados fora junto com o lixo doméstico.

Equipamentos velhos eléctricos, electrónicos e baterias deverão ser reciclados num local capaz de o fazer bem assim como os seus subprodutos. Contacte as autoridades locais para se informar de um local de reciclagem próximo de si. Reciclagem e tratamento de lixo correctos ajudam a poupar recursos e previnem efeitos prejudiciais na nossa saúde e no ambiente.



Pb

Note: o símbolo "Pb" abaixo do símbolo em baterias indica que esta bateria contém chumbo.

A marca dos produtos usando laser (excepto para algumas áreas)

**CLASS 1
LASER PRODUCT**

A etiqueta é presa no chassis/estojó e indica que o componente utiliza raios laser, classificados como sendo de Classe 1. Isto significa que o aparelho está a usar raios laser que são de uma classe mais fraca. Não há perigo de radiação maléfica fora do aparelho.

Acessórios/ Procedimentos para instalação

Acessórios

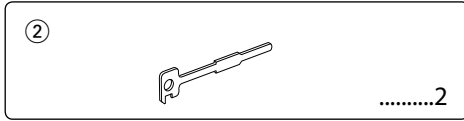
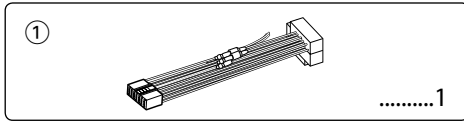

Procedimentos para instalação

1. Para prevenir curtos-circuitos, retire a chave da ignição e desligue o \ominus terminal da bateria.
2. Faça as ligações adequadas dos fios de entrada e saída para cada unidade.
3. Ligue o fio à cablagem.
4. Ligue o conector B da cablagem ao altifalante do seu veículo.
5. Ligue o conector A da cablagem ao conector de energia externa do seu veículo.
6. Ligue o conector da cablagem ao aparelho.
7. Instale o aparelho no seu carro.
8. Ligue o terminal \ominus da bateria.
9. Pressione o botão de reiniciar.



- A instalação e ligação deste aparelho requerem conhecimentos e experiência. Para sua segurança, deixe o trabalho de montagem e ligação ser feito por profissionais.
- Ligar o aparelho a um veículo de 12 V negativo à massa.
- Não instalar o aparelho num local exposto à luz solar directa ou calor e humidade excessivos. Evite também locais com demasiada poeira ou a possibilidade de salpicos de água.
- Não use os seus próprios parafusos. Use apenas os parafusos fornecidos. O uso de parafusos não apropriados pode resultar em danos ao aparelho principal.
- Se a alimentação não estiver ligada (é apresentado "PROTECT"), o fio da coluna pode ter sofrido um curto-circuito ou ter tocado o chassis do veículo e a função de protecção pode ter sido activada. Portanto, o cabo do altifalante deve ser verificado.
- Certifique-se que todas as conexões dos cabos estão bem fixadas inserindo-os nas tomadas até que bloqueiem completamente.
- Se a ignição do seu veículo não possuir uma posição ACC ou se o cabo de ignição estiver conectado a uma fonte de energia com voltagem constante, tipo um cabo de bateria, o aparelho não estará conectado à ignição (isto é, o aparelho não ligará ou desligará juntamente com a ignição). Se desejar ligar/desligar o aparelho ao mesmo tempo que a

ignição, conecte o cabo de ignição a uma fonte de energia que possa ser ligada/desligada com a chave da ignição.

- Use um conector de conversão disponível comercialmente se o conector não encaixar no conector do veículo.
- Isole os cabos não ligados com fita isolante ou outro material similar. Para evitar curtos-circuitos, não remova as capas dos finais dos cabos não conectados ou dos terminais.
- Se a consola tiver tampa, certifique-se que instala o aparelho de forma a que a placa não bata na tampa ao abrir e ao fechar.
- Se o fusível queimar, assegure-se primeiro que os fios não se estão a tocar provocando um curto-circuito, e depois substitua o fusível antigo por um novo com o mesmo valor.
- Ligue os cabos individuais do altifalante aos terminais correspondentes. O aparelho pode ficar danificado se partilhar os cabos \ominus dos altifalantes ou se fizer massa com eles em qualquer das partes metálicas do veículo.
- Depois que o aparelho tiver sido instalado, verifique se as lâmpadas de stop, os pisca-piscas, os limpa pára-brisa, etc. do carro estão funcionando correctamente.
- Monte o aparelho de forma a que o ângulo de montagem seja de 30° ou menos.
- A recepção poderá ser reduzida se existirem objectos de metal próximo da antena Bluetooth.



Unidade de antena Bluetooth

Para uma boa recepção

Para garantir uma boa recepção, tenha atenção ao seguinte:

- Efectue a comunicação com o telemóvel dentro de uma distância de linha de visão de 10 m (30 pés). A amplitude de comunicação torna-se mais reduzida consoante o ambiente circundante. A amplitude de comunicação também se torna mais reduzida quando existe um obstáculo entre esta unidade e o telemóvel. A amplitude máxima de comunicação anterior (10 m) nem sempre é garantida.
- Uma estação de transmissão ou walkie-talkie localizado nas proximidades pode interferir com a comunicação devido a um sinal demasiado forte.

Ligar os cabos aos terminais

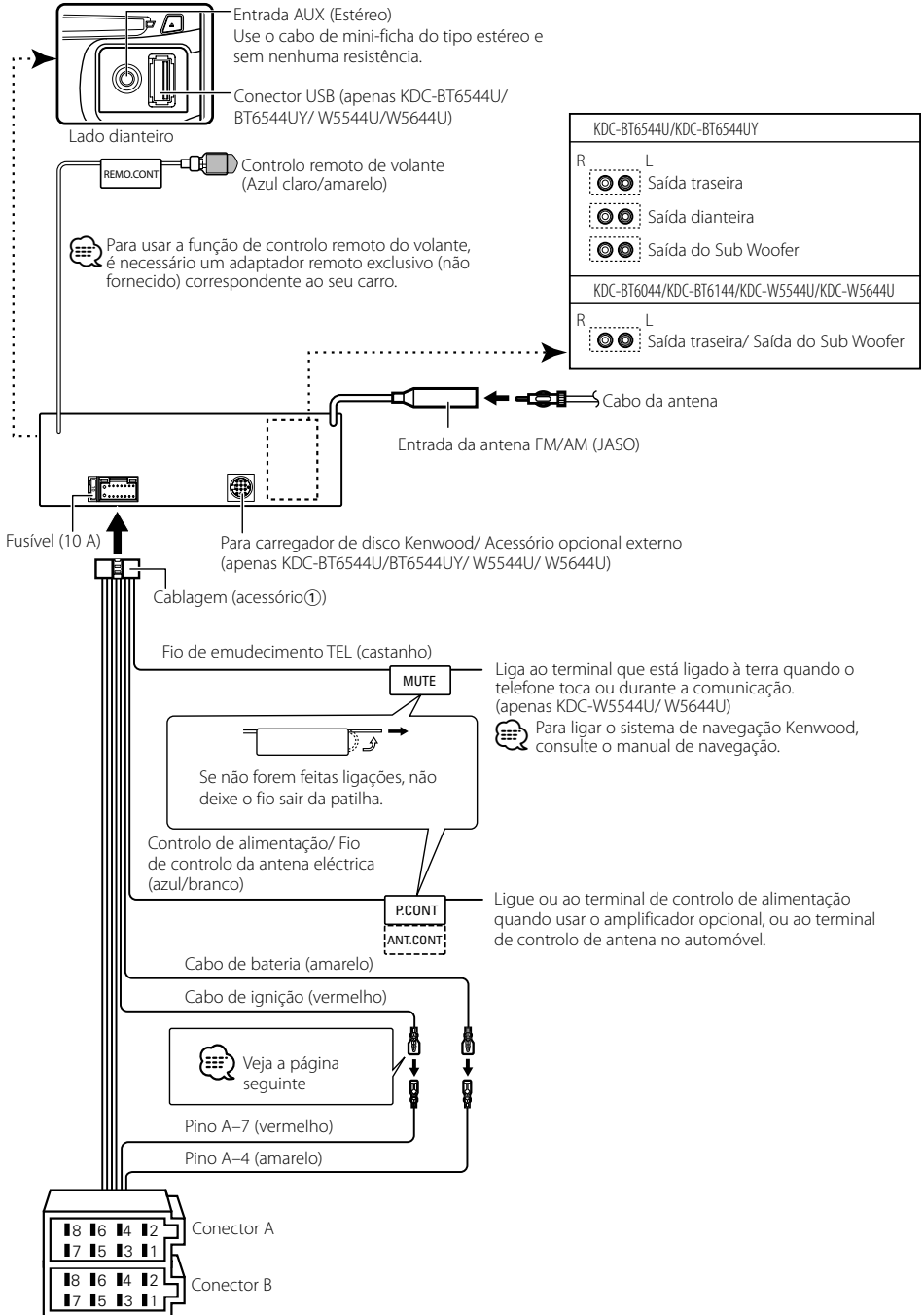

Guia da função do conector

Números dos pinos para os conectores ISO	Cor dos cabos	Funções
Conector de energia externa		
A-4	amarelo	Bateria
A-5	azul/branco	Controlo de energia
A-6	laranja/branco	Redutor de iluminação
A-7	vermelho	Ignição (ACC)
A-8	preto	Conexão terra (massa)
Conexão para altifalante		
B-1	roxo	Traseiro direito (+)
B-2	roxo/preto	Traseiro direito (-)
B-3	cinzento	Dianteiro direito (+)
B-4	cinzento/preto	Dianteiro direito (-)
B-5	branco	Dianteiro esquerdo (+)
B-6	branco/preto	Dianteiro esquerdo (-)
B-7	verde	Traseiro esquerdo (+)
B-8	verde/preto	Traseiro esquerdo (-)

▲ADVERTÊNCIA

Conexão do conector ISO

A disposição dos pinos nos conectores ISO depende do tipo do veículo. Certifique-se que fez as conexões correctamente para evitar danos ao aparelho.

A conexão pré-definida da cablagem está descrita no nº

1 abaixo. Se os pinos do conector ISO forem ajustados tal como está descrito nos nºs 2, faça a ligação de acordo com a ilustração.

Assegure-se que torna a ligar o cabo conforme indicado

2 abaixo para instalar esta unidade em automóveis

Volkswagen.

1 (Ajuste pré-definido) O pino A-7 (vermelho) do conector ISO do veículo está conectado à ignição, e o pino A-4 (amarelo) está conectado a uma fonte de energia constante.

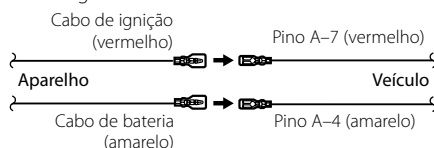

2 O pino A-7 (vermelho) do conector ISO do veículo não está conectado a uma fonte de energia constante, e o pino A-4 (amarelo) está conectado à ignição.

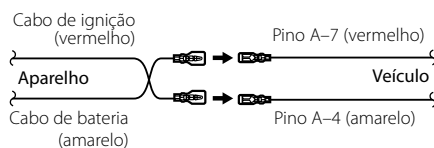

Instalação/Retirar o aparelho

Instalação

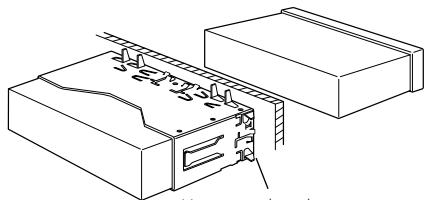

Vergue as alças da gaveta para montagem com uma chave de fenda ou ferramenta similar e prenda-a no lugar.



- Certifique-se de que o aparelho está instalado de maneira segura no lugar. Se o aparelho estiver instável, ele pode apresentar problemas de mau funcionamento (p. ex. o som pode oscilar).

Remover a armação de borracha dura

- 1 Engate os pinos de encaixe na ferramenta de remoção e remova os dois travões no nível superior. Levante a moldura e puxe-a para a frente como indicado na figura.

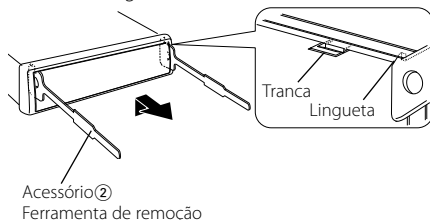

- 2 Quando o nível inferior for removido, remova as duas partes superiores.



- A moldura pode ser removida do lado do fundo pela mesma forma.

Retirar o aparelho

- 1 Leia primeiro a secção <Remover a armação de borracha dura> antes de remover a armação de borracha dura.
- 2 Introduza profundamente as duas ferramentas de remoção nas ranhuras de cada lado, como indicado.
- 3 Empurre a ferramenta de remoção para baixo enquanto empurra para dentro, e puxe a unidade um pouco para fora.

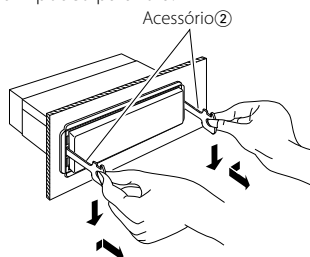

- Tome cuidado para não se ferir com os pinos da lingueta da ferramenta de remoção.

- 4 Puxe o aparelho completamente para a fora com as mãos, tendo cuidado para o não deixar cair.

⚠ ATENÇÃO

Instale este aparelho na consola do seu automóvel.

Não toque nas partes metálicas deste aparelho durante ou imediatamente após a utilização do aparelho. As partes metálicas tais como o dissipador de calor e caixa ficam quentes.

Guia de resolução de problemas

Algumas das funções desta unidade poderão ser desactivadas por algumas das definições feitas nesta unidade.

- 1** • **Não é possível definir o subwoofer.**
- **Não é possível definir o filtro passa-baixo.**
- **Não existe débito do subwoofer.**
 - ▶ <Saída do subwoofer> de <Operação Básica> (página 96) não está regulado em ligado.
 - Preout não está regulado para subwoofer. [☞] "SWPRE" de <Controlo da função> (página 98)

- 1** • **Não é possível registar um código de segurança.**
- **Não é possível configurar ecrã.**
 - ▶ <Definição de modo Demonstração> (página 112) não está desligada.

O que pode parecer um defeito ou mau funcionamento no seu aparelho pode ser apenas o resultado de uma pequena falha na operação ou na ligação dos fios. Antes de solicitar assistência, verifique primeiro na seguinte tabela os possíveis problemas.

Geral

- ?** **O som sensor de toque não se ouve.**
 - ✓ A ficha preout está a ser utilizada.
[☞] O som sensor de toque não pode ser debitado pela ficha preout.

Fonte sintonizador

- ?** **A recepção do rádio está má.**
 - ✓ A antena do carro não está esticada.
[☞] Puxe a antena até o fim.

Fonte Disco

- ?** **O disco especificado não toca, ao invés disso, toca um outro.**
 - ✓ O CD especificado está bem sujo.
[☞] Limpe o CD, consultando a secção <Manuseamento de CDs> (página 95) relativamente a limpeza do CD.
 - ✓ O disco foi colocado numa abertura diferente da especificada.
[☞] Ejecte o magazine de disco e verifique o número do disco especificado.
 - ✓ O disco está muito arranhado.
[☞] Experimente outro disco.

Fonte do ficheiro de áudio

- ?** **O som é interrompido quando está a ser reproduzido um ficheiro de áudio.**
 - ✓ O suporte está riscado ou sujo.
[☞] Limpe o suporte, consultando a secção <Manuseamento de CDs> (página 95) relativamente a limpeza do CD.
 - ✓ A condição de gravação é má.
[☞] Grave novamente o suporte ou utilize outro suporte.

Hands-free

- ?** **O volume de conversação de mãos-livres está baixo.**
 - ✓ O volume de conversação de mãos-livres está definido para um nível baixo.
[☞] O volume de conversação de mãos-livres pode ser ajustado de forma independente. Ajuste-o durante a conversação de mãos-livres, "MENU" > "MIC GAIN" e "NR LEVEL" <Controlo da função> (página 98).
 - ?** **Não se ouve som dos altifalantes traseiros.**
 - ✓ Está a falar no modo de mãos-livres.
[☞] Não é ouvido qualquer som nas colunas traseiras no modo de conversação de mãos-livres.
 - ?** **Não se ouve um bip ao receber uma chamada.**
 - ✓ Não se ouve um bip consoante o tipo de telemóvel.
[☞] O "MENU" > "CALL BEEP" de <Controlo da função> (página 98) está definido em ON.
 - ?** **A voz não é reconhecida.**
 - ✓ A janela do carro está aberta.
[☞] Se o ruído ambiente for muito elevado, a voz não pode ser correctamente reconhecida. Feche as janelas do carro para reduzir o ruído.
 - ✓ Voz baixa.
[☞] Se a voz for muito baixa, não pode ser correctamente reconhecida. Fale para o microfone um pouco mais alto e com naturalidade.
 - ✓ A pessoa que pronuncia o rótulo de voz não é a que o registou.
[☞] Apenas a voz da pessoa que registou o rótulo de voz pode ser reconhecida.
-
- A mensagem mostrada a seguir apresenta a condição do seu sistema.**
 - TOC ERROR: • Não há nenhum disco dentro do magazine.
• O CD está bastante sujo. O CD está de cabeça para baixo. O CD está muito arranhado.
 - ERROR 05: O disco não é legível.
 - ERROR 77: O aparelho está a funcionar mal por algum motivo.
⇨ Prima o botão de reiniciar o aparelho. Se o código "ERROR 77" não desaparecer, consulte o centro de assistência mais próximo.
 - ERROR 99: Há algo de errado com o magazine de discos. Ou o aparelho está a funcionar mal por algum motivo.
⇨ Verifique o magazine de discos. Depois pressione o botão de reiniciar a unidade. Se o código "ERROR 99" não desaparecer, consulte o centro de assistência mais próximo.
 - IN (Piscar): A secção do leitor de CD não está a funcionar correctamente.
⇨ Reintroduza o CD. Se o CD não puder ser ejectado ou se o mostrador continuar a piscar mesmo quando o CD tiver sido correctamente reintroduzido, desligue a alimentação e consulte o centro de assistência mais próximo.

Guia de resolução de problemas

PROTECT (Piscar):	O cabo do altifalante tem um curto-circuito ou está a tocar no chassis do automóvel, e por isso a função protecção é activada. ↪ Ligue ou isole correctamente o cabo do altifalante e pressione o botão de reiniciar. Se o código "PROTECT" não desaparecer, consulte o centro de assistência mais próximo.	NO ENTRY:	O telemóvel não foi registado (emparelhamento).
NA FILE:	Está a ser reproduzido um ficheiro áudio com um formato que esta unidade não suporta.	HF DISCONCT:	A unidade não consegue comunicar com o telemóvel.
COPY PRO:	Está a ser reproduzido um ficheiro protegido contra cópia.	HF ERROR 07:	Não é possível aceder à memória. ↪ Desligue a alimentação e ligue novamente. Se esta mensagem continuar a aparecer, pressione o botão reiniciar na unidade de controlo.
READ ERROR:	O sistema de ficheiros do dispositivo USB ligada está danificado. ↪ Copia os ficheiros novamente para o dispositivo USB. Se a mensagem de erro continuar a ser apresentada, inicialize o dispositivo USB ou use outros dispositivos USB.	HF ERROR 68:	A unidade não consegue comunicar com o telemóvel. ↪ Desligue a alimentação e ligue novamente. Se esta mensagem continuar a aparecer, pressione o botão reiniciar na unidade de controlo.
NO DEVICE:	O dispositivo USB está seleccionado como fonte apesar de não haver nenhum dispositivo USB ligado. ↪ Altere a fonte para qualquer fonte diferente de USB. Ligue um dispositivo USB, e mude novamente a fonte para USB.	UNKNOWN:	O dispositivo Bluetooth não pode ser detectado.
N/A DEVICE:	• Está ligado um dispositivo USB não suportado. • A ligação ao iPod falhou. ↪ Verifique se o iPod conectado é um iPod suportado. Ver <Sobre o ficheiro de áudio> (página 127) para informação sobre iPods suportados.	DEVICE FULL:	Já foram registados 5 dispositivos Bluetooth. Não é possível registar mais dispositivos Bluetooth.
NO MUSIC DATA/ERROR 15:	• O dispositivo USB ligado não contém ficheiros áudio reprodutíveis. • Foi reproduzido suporte que não tem dados gravados que a unidade possa reproduzir.	PIN CODE NG:	O código PIN está errado.
USB ERROR:	Podem ter ocorrido problemas com o dispositivo USB ligado. ↪ Remova o dispositivo USB, e depois coloque o interruptor de alimentação em Ligado. Se é repetida a mesma apresentação, use outro dispositivo USB.	CONNECT NG:	A unidade não pode ser ligada ao dispositivo.
iPod ERROR:	A ligação ao iPod falhou. ↪ Remova o dispositivo USB e volte a ligá-lo. ↪ Verifique se está instalada a versão mais recente de software do iPod.	PAIRING NG:	Erro de emparelhamento.
USB REMOVE (Piscar):	O modo Remover foi seleccionado para o dispositivo USB/iPod. Pode remover o dispositivo USB/iPod em segurança.	NO MATCHING:	O rótulo de voz está errado. A voz não pode ser reconhecida devido a um rótulo de voz não registado, etc.
NO NUMBER:	• A pessoa que está a telefonar não apresenta identificação. • Não existem dados do número de telefone.	TOO SOFT:	A voz é demasiado baixa e não pode ser reconhecida.
NO DATA:	• Não existe lista de chamadas efectuadas. • Não existe lista de chamadas recebidas. • Não existe lista de chamadas perdidas. • Não existem listas telefónicas.	TOO LOUD:	A voz é demasiado alta para ser reconhecida.
		TOO LONG:	A palavra ou a pronúncia é demasiado longa para ser reconhecida.
		NO PHONEBOOK:	Não há dados contidos na lista telefónica.
		NO MESSAGE:	Não há mensagens curtas na caixa de entrada.
		NO RECORD:	O rótulo de voz não está registado na lista telefónica.
		MEMORY FULL:	O número de rótulos de voz chegou ao número máximo a registar na agenda telefónica.
		FAV: NO MEMORY:	O procedimento não está registado na Memória de predefinição dos favoritos
		NO ACCESS :	A predefinição do procedimento não pode ser disponibilizada com o Controlo dos favoritos. Pode não ser possível recuperar o conteúdo predefinido consoante a fonte ou modo seleccionado.
		NO VOICE:	Nenhuma chamada.
		NO PANEL:	O painel da unidade secundária que está a ser ligada a esta unidade foi removido.

Especificações

Secção do sintonizador FM

- Gama de frequência (espaço de 50 kHz)
 - : 87,5 MHz – 108,0 MHz
- Sensibilidade útil (S/N = 26 dB)
 - : 0,7 μ V/75 Ω
- Sensibilidade de saída silenciosa (S/N = 46 dB)
 - : 1,6 μ V/75 Ω
- Resposta de frequência (\pm 3,0 dB)
 - : 30 Hz – 15 kHz
- Relação sinal/ruído (MONO)
 - : 65 dB
- Selectividade (DIN) (\pm 400 kHz)
 - : \geq 80 dB
- Separação de estéreo (1 kHz)
 - : 35 dB

Secção do sintonizador MW

- Gama de frequência (espaço de 9 kHz)
 - : 531 kHz – 1611 kHz
- Sensibilidade útil (S/N = 20 dB)
 - : 25 μ V

Secção do sintonizador LW

- Gama de frequência
 - : 153 kHz – 281 kHz
- Sensibilidade útil (S/N = 20 dB)
 - : 45 μ V

Secção Bluetooth (KDC-BT6544U/BT6544UY/BT6044/BT6144)

- Versão
 - : Bluetooth ver. 2.0 certificada
- Gama de frequência
 - : 2,402 – 2,480 GHz
- Alimentação de saída
 - : +4dBm (MÁX), 0dBm (MÉD) Classe de alimentação 2
- Alcance máximo de comunicação
 - : Linha de visão aprox.10 m (32,8 ft)
- Perfis
 - : HFP (Perfil mãos-livres)
 - : HSP (Perfil de auriculares)
 - : SPP (Perfil de porta série)
 - : PBAP (Perfil de acesso da lista telefónica)
 - : OPP (Perfil premir objecto)
 - : SYNC (Perfil de sincronização)

Secção do leitor de CD

- Díodo laser
 - : GaAlAs
- Filtro digital (D/A)
 - : 8 Sobreamostragem óctupla
- Conversor D/A
 - : 24 Bit
- Velocidade de rotação
 - : 500 – 200 rpm (CLV)
- Modulação e vibração
 - : Abaixo do limite mensurável
- Resposta de frequência (\pm 1 dB)
 - : 20 Hz – 20 kHz
- Distorção harmónica total (1 kHz)
 - : 0,01 %
- Relação sinal/ruído (1 kHz)
 - : 110 dB
- Gama dinâmica
 - : 93 dB
- Descodificador MP3
 - : Compatível com MPEG-1/2 Audio Layer-3
- Descodificação WMA
 - : Compatível com o Windows Media Audio
- Descodificador AAC
 - : AAC-LC ficheiros “.m4a”

Interface USB (KDC-BT6544U/BT6544UY/W5544U/ W5644U)

- Padrão USB
 - : USB1.1/ 2.0 (Full speed)
- Máxima alimentação de corrente
 - : 500 mA
- Sistema de ficheiros
 - : FAT16/ 32
- Descodificador MP3
 - : Compatível com MPEG-1/2 Audio Layer-3
- Descodificação WMA
 - : Compatível com o Windows Media Audio
- Descodificador AAC
 - : AAC-LC ficheiros “.m4a”

Especificações

Secção de áudio

Potência máxima de saída
: 50 W x 4

Potência de saída (DIN 45324, +B=14,4V)
: 22 W x 4

Impedância do altifalante
: 4 – 8 Ω

Acção de tom
(KDC-BT6044/BT6144/W5544U/W5644U)
Graves : 100 Hz \pm 8 dB
Médios : 1 kHz \pm 8 dB
Agudos : 10 kHz \pm 8 dB

Acção de tom (KDC-BT6544U/BT6544UY)
BAND1 : 60 Hz - 400 Hz \pm 9 dB
BAND2 : 630 Hz - 2.5 kHz \pm 9 dB
BAND3 : 4.0 kHz - 16 kHz \pm 9 dB

Nível de Saída do Pre/Carga (CD)
: 2500 mV/10 k Ω

Impedância do preout
: \leq 600 Ω

Entrada auxiliar

Resposta de frequência (\pm 1 dB)
: 20 Hz – 20 kHz

Voltagem máxima de entrada
: 1200 mV

Impedância de entrada
: 100 k Ω

Geral

Voltagem de operação (10,5 – 16V tolerável)
: 14,4 V

Consumo máximo de corrente
: 10 A

Dimensões da instalação (L x A x P)
: 182 x 53 x 155 mm

Peso
: 1,2 kg

As especificações podem ser alteradas sem prévia notificação.

- The “AAC” logo is a trademark of Dolby Laboratories.
- The Bluetooth word mark and logos are owned by the Bluetooth SIG, Inc. and any use of such marks by Kenwood Corporation is under license. Other trademarks and trade names are those of their respective owners.
- iPod is a trademark of Apple Inc., registered in the U.S. and other countries.
- iPhone is a trademark of Apple Inc.
- “Made for iPod” means that an electronic accessory has been designed to connect specifically to iPod and has been certified by the developer to meet Apple performance standards.
- “Works with iPhone” means that an electronic accessory has been designed to connect specifically to iPhone and has been certified by the developer to meet Apple performance standards.

Apple is not responsible for the operation of this device or its compliance with safety and regulatory standards.

Para os KDC-W5544U/KDC-W5644U:

Declaração de conformidade relativa à Directiva EMC 2004/108/CE

Para os KDC-BT6544U/KDC-BT6544UY/ KDC-BT6044/KDC-BT6144:

Declaração de conformidade relativa à Directiva R&TTE 1999/5/CE

Fabricante:

Kenwood Corporation

2967-3 Ishikawa-machi, Hachioji-shi, Tóquio, 192-8525 Japão

Representante na UE:

Kenwood Electronics Europe BV

Amsterdamseweg 37, 1422 AC UITHOORN, Holanda



English

Hereby, Kenwood declares that this unit KDC-BT6544U/KDC-BT6544UY/KDC-BT6044/KDC-BT6144 is in compliance with the essential requirements and other relevant provisions of Directive 1999/5/EC.

Français

Par la présente Kenwood déclare que l'appareil KDC-BT6544U/KDC-BT6544UY/KDC-BT6044/KDC-BT6144 est conforme aux exigences essentielles et aux autres dispositions pertinentes de la directive 1999/5/CE.

Par la présente, Kenwood déclare que ce KDC-BT6544U/KDC-BT6544UY/KDC-BT6044/KDC-BT6144 est conforme aux exigences essentielles et aux autres dispositions de la directive 1999/5/CE qui lui sont applicables.

Nederlands

Hiermit verklaart Kenwood, dass sich dieser KDC-BT6544U/KDC-BT6544UY/KDC-BT6044/KDC-BT6144 in Übereinstimmung mit den grundlegenden Anforderungen und den anderen relevanten Vorschriften der Richtlinie 1999/5/EG befindet. (BMW)

Hiermit erklärt Kenwood die Übereinstimmung des Gerätes KDC-BT6544U/KDC-BT6544UY/KDC-BT6044/KDC-BT6144 mit den grundlegenden Anforderungen und den anderen relevanten Festlegungen der Richtlinie 1999/5/EG. (Wien)

Nederlands

Hierbij verklaart Kenwood dat het toestel KDC-BT6544U/KDC-BT6544UY/KDC-BT6044/KDC-BT6144 in overeenstemming is met de essentiële eisen en de andere relevante bepalingen van richtlijn 1999/5/EG.

Bij deze verklaart Kenwood dat deze KDC-BT6544U/KDC-BT6544UY/KDC-BT6044/KDC-BT6144 voldoet aan de essentiële eisen en aan de overige relevante bepalingen van Richtlijn 1999/5/EC.

Italiano

Con la presente Kenwood dichiara che questo KDC-BT6544U/KDC-BT6544UY/KDC-BT6044/KDC-BT6144 è conforme ai requisiti essenziali ed alle altre disposizioni pertinenti stabilite dalla direttiva 1999/5/CE.

Español

Por medio de la presente Kenwood declara que el KDC-BT6544U/KDC-BT6544UY/KDC-BT6044/KDC-BT6144 cumple con los requisitos esenciales y cualesquiera otras disposiciones aplicables o exigibles de la Directiva 1999/5/CE.

Português

Kenwood declara que este KDC-BT6544U/KDC-BT6544UY/KDC-BT6044/KDC-BT6144 está conforme com os requisitos essenciais e outras disposições da Directiva 1999/5/CE.

Polska

Kenwood niniejszym oświadcza, że KDC-BT6544U/KDC-BT6544UY/KDC-BT6044/KDC-BT6144 spełnia zasadnicze wymogi oraz inne istotne postanowienia dyrektywy 1999/5/EC.

Česky

Kenwood tímto prohlašuje, že KDC-BT6544U/KDC-BT6544UY/KDC-BT6044/KDC-BT6144 je ve shodě se základními požadavky a s dalšími příslušnými ustanoveními Nařízení vlády č. 426/2000 Sb.

Magyar

Alulírott, Kenwood, kijelenti, hogy a jelen KDC-BT6544U/KDC-BT6544UY/KDC-BT6044/KDC-BT6144 megfelel az 1999/5/EC irányelvben meghatározott alapvető követelményeknek és egyéb vonatkozó előírásoknak.

Svenska

Härmed intygar Kenwood att denna KDC-BT6544U/KDC-BT6544UY/KDC-BT6044/KDC-BT6144 står i överensstämmelse med de väsentliga egenskapskrav och övriga relevanta bestämmelser som framgår av direktiv 1999/5/EG.

Suomi

Kenwood vakuuttaa täten että KDC-BT6544U/KDC-BT6544UY/KDC-BT6044/KDC-BT6144 tyypinen laite on direktiivin 1999/5/EY oleellisten vaatimusten ja sitä koskevien direktiivin muiden ehtojen mukainen.

Slovensko

S tem Kenwood izjavlja, da je ta KDC-BT6544U/KDC-BT6544UY/KDC-BT6044/KDC-BT6144 v skladu z osnovnimi zahtevami in ostalimi ustreznimi predpisi Direktive 1999/5/EC.

Slovensky

Spoločnosť Kenwood týmto vyhlasuje, že KDC-BT6544U/KDC-BT6544UY/KDC-BT6044/KDC-BT6144 spĺňa základné požiadavky a ďalšie príslušné ustanovenia Direktívy 1999/5/EC.

Dansk

Undertegnede Kenwood erklærer herved, at følgende udstyr KDC-BT6544U/KDC-BT6544UY/KDC-BT6044/KDC-BT6144 overholder de væsentlige krav og øvrige relevante krav i direktiv 1999/5/EF.

Ελληνικά

ΜΕ ΤΗΝ ΠΑΡΟΥΣΑ Kenwood ΔΗΛΩΝΕΙ ΟΤΙ ΚDC-BT6544U/KDC-BT6544UY/KDC-BT6044/KDC-BT6144 ΣΥΜΜΟΡΦΩΝΕΤΑΙ ΠΡΟΣ ΤΙΣ ΟΥΣΙΩΔΕΙΣ ΑΠΑΙΤΗΣΕΙΣ ΚΑΙ ΤΙΣ ΛΟΙΠΕΣ ΣΧΕΤΙΚΕΣ ΔΙΑΤΑΞΕΙΣ ΤΗΣ ΟΔΗΓΙΑΣ 1999/5/ΕΚ.

Eesti

Sellega kinnitab Kenwood, et see KDC-BT6544U/KDC-BT6544UY/KDC-BT6044/KDC-BT6144 vastab direktiivi 1999/5/EC põhilistele nõudmistele ja muudele asjakohastele määrustele.

Latviešu

Ar šo, Kenwood, apstiprina, ka KDC-BT6544U/KDC-BT6544UY/KDC-BT6044/KDC-BT6144 atbilst Direktīvas 1999/5/EK galvenajām prasībām un citiem tās nosacījumiem.

Lietuviškai

Šiuo, Kenwood, pareiškia, kad šis KDC-BT6544U/KDC-BT6544UY/KDC-BT6044/KDC-BT6144 atitinka pagrindinius Direktyvos 1999/5/EB reikalavimus ir kitas svarbias nuostatas.

Malti

Hawnhekk, Kenwood, jiddikjara li dan KDC-BT6544U/KDC-BT6544UY/KDC-BT6044/KDC-BT6144 jikkonforma mal-htigijiet essenzjali u ma provvedimenti oħrajn relevanti li hemm fid-Direttiva 1999/5/EC.

Українська

Компанія Kenwood заявляє, що цей виріб KDC-BT6544U/KDC-BT6544UY/KDC-BT6044/KDC-BT6144 відповідає ключовим вимогам та іншим пов'язаним положенням Директиви 1999/5/EC.

KENWOOD